

Mobilkran / Mobile Crane

Grue mobile / Autogrù / Grúa móvil / Мобильный кран

LTM 1110-5.1

Prepared for every task



110 t



60 m



66 m



91 m



LIEBHERR

Inhaltsverzeichnis / Table of content

Tables des matières / Índice

Contenido / Оглавление

Technische Daten / Technical Data / Caractéristiques technique Dati tecnici / Datos técnicos / Технические данные

Maße / Dimensions / Encombrement
Dimensioni / Dimensiones / Табариты крана

3

Mobilkran / Mobile Crane
Grue mobile / Autogrù / Grúa móvil / Мобильный кран

4 – 5

Kraftstoffeinsparung und Geräuschreduktion / Fuel saving and noise reduction / Economie de carburant et réduction du bruit
Risparmio di carburante e riduzione del rumore / Ahorro de combustible y reducción del ruido / Экономия топлива и снижение шума

6 – 7

Hydraulische Klappspitze / Hydraulic swing away jib / Fléchette pliante hydraulique /
Falcone idraulico / Plumin lateral hidráulico / Гидравлический откидной удлинитель

8

VarioBase® Plus

9

Krandaten / Crane data / Dates de la grue / Dati gru
Características / Технические характеристики крана

10

Ballast / Counterweight
Contrepoids / Zavorra / Lastre / Противовес

11

Straßenfahrt / On-road driving / Déplacement sur route
Guida su strada / Marcha por carreteras / Движение по дорогам

Baustellenfahrt / Jobsite driving / Déplacement sur chantier
Guida in cantiere / Marcha en obra / Движение по стройплощадке

12

Auslegersysteme / Boom / jib combinations / Configurations de flèche
Sistema braccio / Sistemas de pluma / Стреловые системы

13

T

14 – 24

TK

25 – 29

TVK

30 – 39

TK

40 – 41

Ausstattung / Equipment / Equipement
Equipaggiamento / Equipamiento / Оборудование

42 – 47

Symbolerklärung / Description of symbols / Explication des symboles
Legenda simboli / Descripción de los símbolos / Объяснение символов

48

Anmerkungen / Remarks / Remarques
Note / Observaciones / Примечани

49

Maße / Dimensions

Encombrement / Dimensioni

Dimensiones / Габариты крана

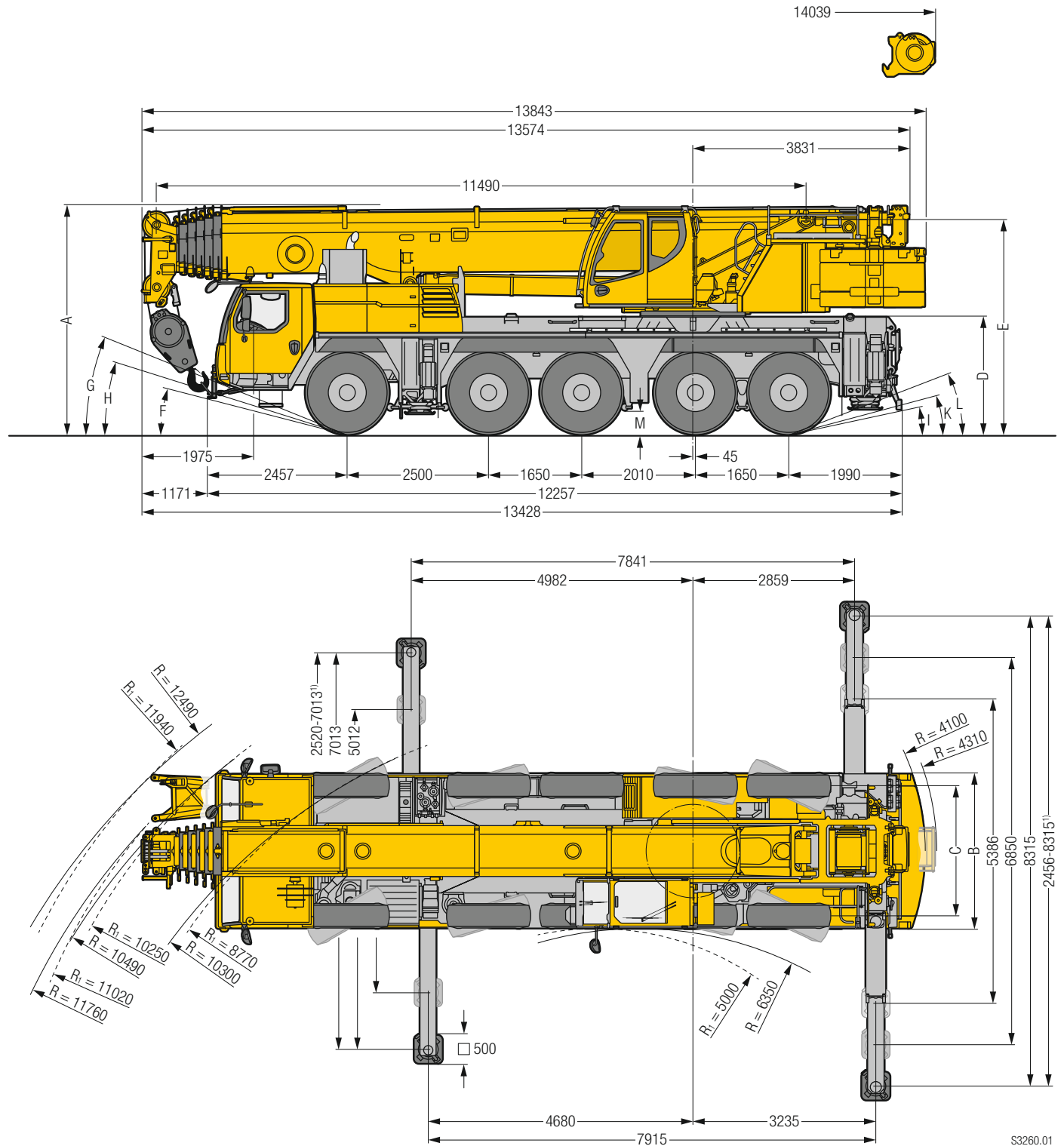

S3260.01

R_i = Allradlenkung · All-wheel steering · Direction toutes roues · Tutti gli assi sterzanti · Dirección en todos los ejes · Поворот всеми колесами

¹⁾ nur mit VarioBase® · only with VarioBase® · seulement avec VarioBase® · solo con VarioBase® · sólo con VarioBase® · только с VarioBase®

Maße / Dimensions / Encombrement / Dimensioni / Dimensiones / Габариты крана mm

| | A | A 125 mm* | B | C | D | E | F | G | H | I | K | L | M |
|--------------------------|------|--------------|------|------|------|------|-----|-----|-----|-----|-----|-----|-----|
| 385/95 R 25 (14.00 R 25) | 3950 | 3825 | 2750 | 2360 | 2000 | 3710 | 13° | 21° | 15° | 11° | 13° | 20° | 335 |
| 445/95 R 25 (16.00 R 25) | 4000 | 3875 | 2750 | 2300 | 2050 | 3760 | 14° | 23° | 17° | 12° | 15° | 21° | 385 |
| 525/80 R 25 (20.5 R 25) | 4000 | 3875 | 2850 | 2320 | 2050 | 3760 | 14° | 23° | 17° | 12° | 15° | 21° | 385 |

* abgesenkt · lowered · abaissé · abbassato · suspensión abajo · шасси осажено

Mobilkran / Mobile Crane

Grue mobile / Autogrù / Grúa móvil / Мобильный кран

LTM 1110-5.1



60 m



10,8 m – 19 m



2 x 7 m



2,9 m



29 t

€COmode

€COdrive

TRAXON

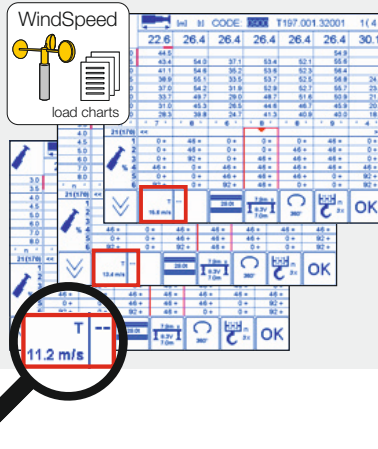
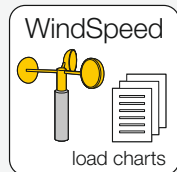
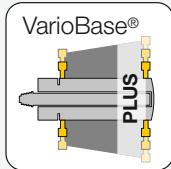
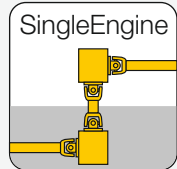

Erhöhte Flexibilität und Sicherheit durch Traglasttabellen mit unterschiedlichen zulässigen Windgeschwindigkeiten.

Increased flexibility and safety by using lifting capacity tables with different maximum wind speeds.

Une flexibilité et une sécurité accrues grâce aux tableaux de charge avec différentes vitesses de vent autorisées.

Più flessibilità e sicurezza grazie alle tabelle di carico con diverse velocità del vento ammissibili.

Mayor flexibilidad y seguridad gracias a las tablas de capacidad de carga con diferentes velocidades de viento permitidas.

Увеличенные технологические возможности и повышенная безопасность благодаря таблицам грузоподъемности с разными значениями допустимой скорости ветра.



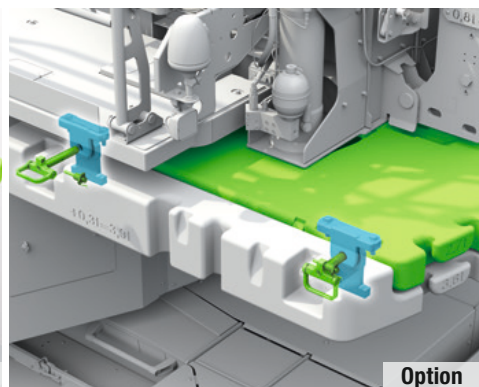
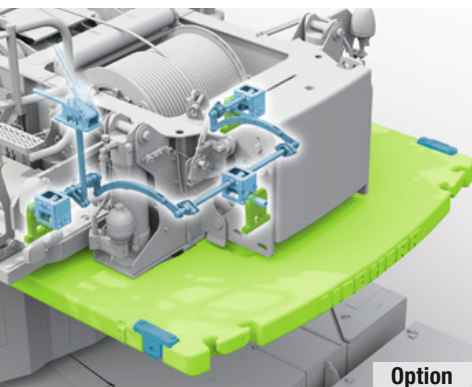

Ballast/Counterweight/Contrepoids/Zavorra/Lastre/Мпротивовес

Schnellwechselsystem für unterschiedliche Fahrsituationen

Fast changing system for various driving situations

Système de changement rapide pour les configurations de conduite les plus diverses

Sistema di cambio rapido per diverse situazioni di guida

Sistema de cambio rápido para distintas situaciones de marcha

Быстросменная система для различных ситуаций при движении



Kraftstoffeinsparung und Geräuschreduktion

Fuel saving and noise reduction

Economie de carburant et réduction du bruit/Risparmio di carburante e riduzione del rumore
Ahorro de combustible y reducción del ruido/Экономия топлива и снижение шума

Liebherr-6-Zylinder-Motor

Liebherr-6-cylinder engine

400 kW / 544 PS

400 kW / 544 h.p.

ZF-TraXon

Automatisiertes Schaltgetriebe,

12 Vorwärtsgänge,

2 Rückwärtsgänge

ZF-TraXon

Automated shift gearbox,

12 forward gears,

2 reverse gears

€COdrive

Fahrabstimmung im Unterwagen mit ECO- oder Powermode reduziert Lärm und Kraftstoffverbrauch

Driving strategy in the carrier with ECO- or Powermode to reduce noise and fuel

L'adaptation du mode de déplacement avec le mode ECO ou le mode Puissance permet de réduire le niveau sonore et la consommation de carburant

Le strategie di guida su strada con ECOmode o Powermode riducono il rumore e il consumo di carburante

La adaptación de la marcha en el chasis inferior con ECOmode o Powermode reduce el ruido y el consumo de combustible

Согласование режима движения на шасси посредством ECOmode и Powermode уменьшает шум и расход топлива

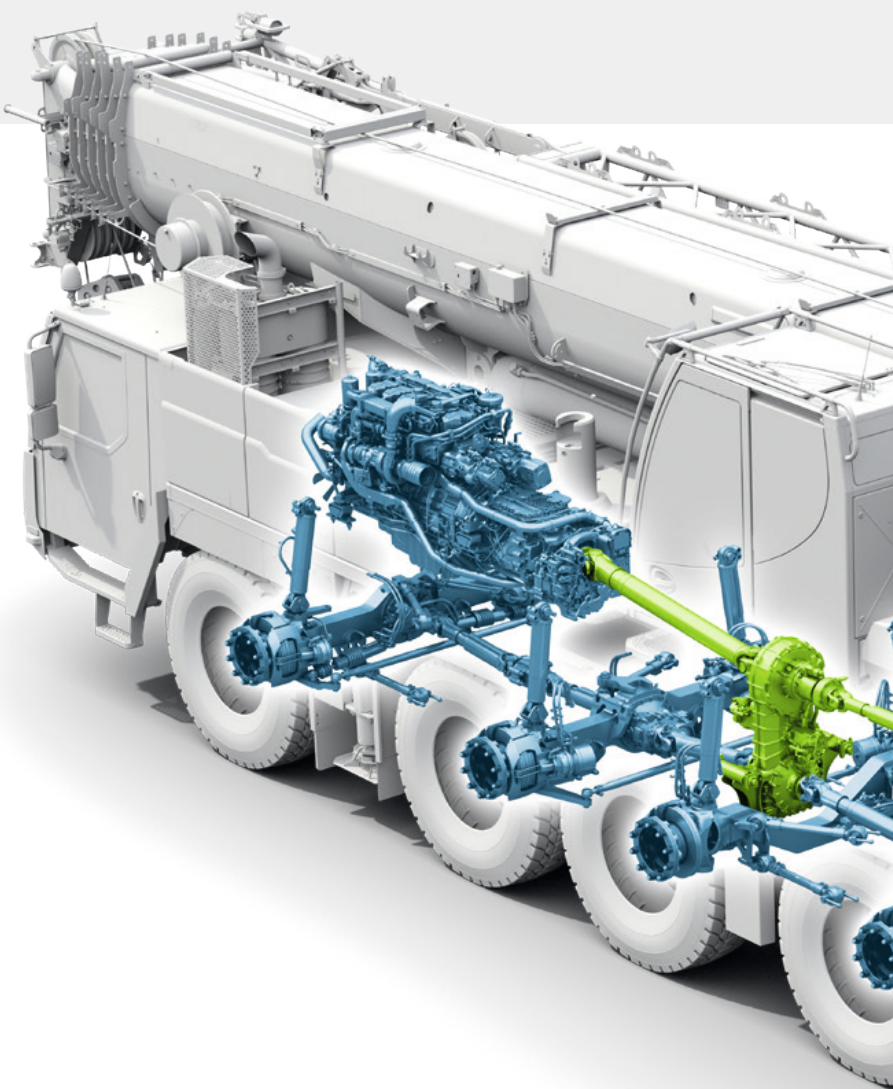

Innovatives Ein-Motor-Konzept

- Antrieb vom Motor im Fahrgestell über eine mechanische Welle mit besonders hohem Wirkungsgrad
- Erhöhte Wirtschaftlichkeit und reduzierter Wartungsaufwand

Innovative One-Engine-Concept

- Drive from chassis engine via a mechanical shaft with special high efficiency factor
- Increased effectiveness and reduced maintenance expenditure

Concept innovant à moteur unique

- Entraînement du moteur du châssis par le biais d'un arbre mécanique particulièrement performant
- Rentabilité accrue et entretien nettement réduit

ZF-TraXon

Boîte de vitesses automatisée, 12 vitesses avant, 2 vitesses arrière

ZF-TraXon

Cambio automatizzato, 12 marce in avanti, 2 marce indietro

ZF-TraXon

Caja de cambios automática, 12 marchas adelante, 2 marchas atrás

ZF-TraXon

Автоматическая коробка передач, 12 передних передач, 2 задние передачи.

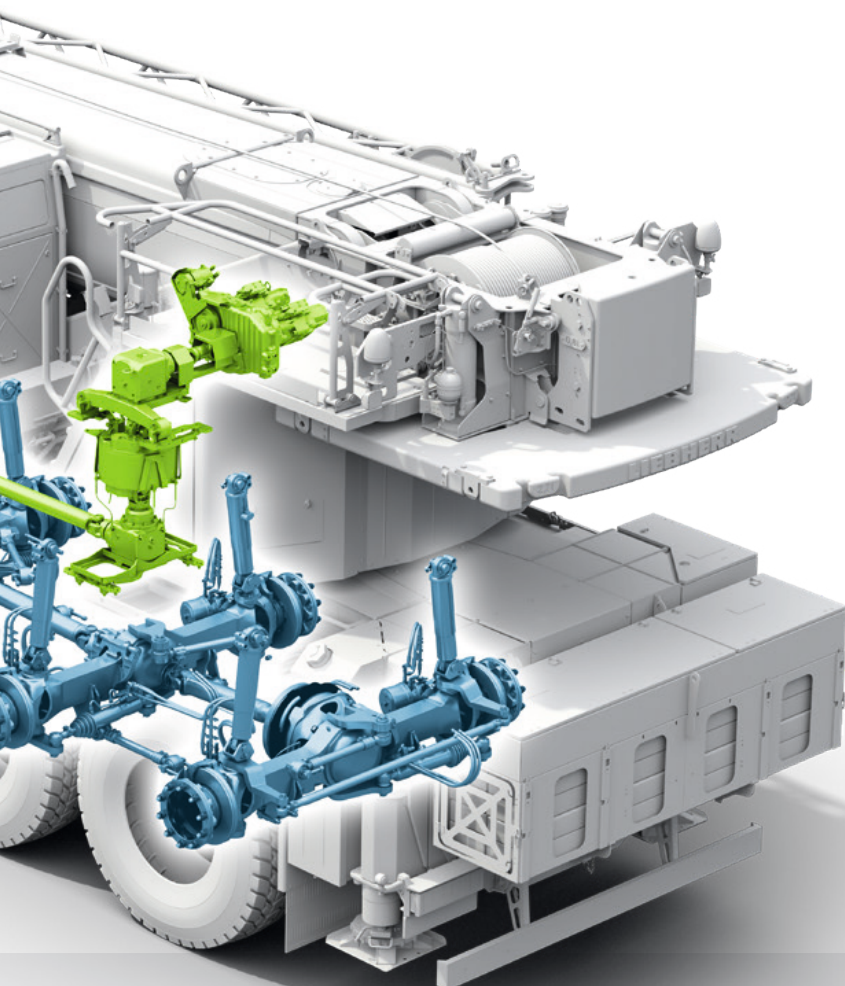

€COmode

Reduzierung des Kraftstoffverbrauchs durch automatisches Auskuppeln des kompletten Pumpenantriebs im Motor-Leerlaufbetrieb mit automatischer Drehzahlpassung

Reduced fuel consumption due to automatic disengaging of the complete pump drive at engine idling with automatic speed adjustment

Réduction de la consommation de carburant par désengagement automatique de l'entraînement complet de la pompe en mode ralenti avec adaptation automatique du régime

Riduzione consumo carburante attraverso il disaccoppiamento automatico della pompa quando il motore è in folle con adeguamento automatico del numero di giri

Reducción del consumo de combustible desacoplando de forma automática el accionamiento completo de las bombas en ralenti con adaptación automática de las revoluciones del moto

Снижение расхода топлива за счет автоматического отключения всего привода насосов в режиме холостого хода двигателя с автоматической регулировкой числа оборотов

Concetto innovativo di motore singolo

- Guida da motore del carro con fattore di efficienza molto elevato grazie a collegamento ad albero meccanico
- Maggiore potenza e riduzione spese di manutenzione

Concepto innovador del accionamiento con un motor

- Accionamiento por el motor del camión a través de un eje mecánico de alto rendimiento
- Un sistema más económico y con el mantenimiento sustancialmente reducido

Иновационное решение с одним двигателем

- Привод от двигателя шасси посредством механического вала с особо высоким коэффициентом полезного действия
- Повышенная рентабельность и снижение затрат на техобслуживание

Hydraulische Klappspitze / Hydraulic swing away jib

Fléchette pliante hydraulique / Falcone idraulico

Plumín lateral hidráulico / Гидравлический откидной удлинитель

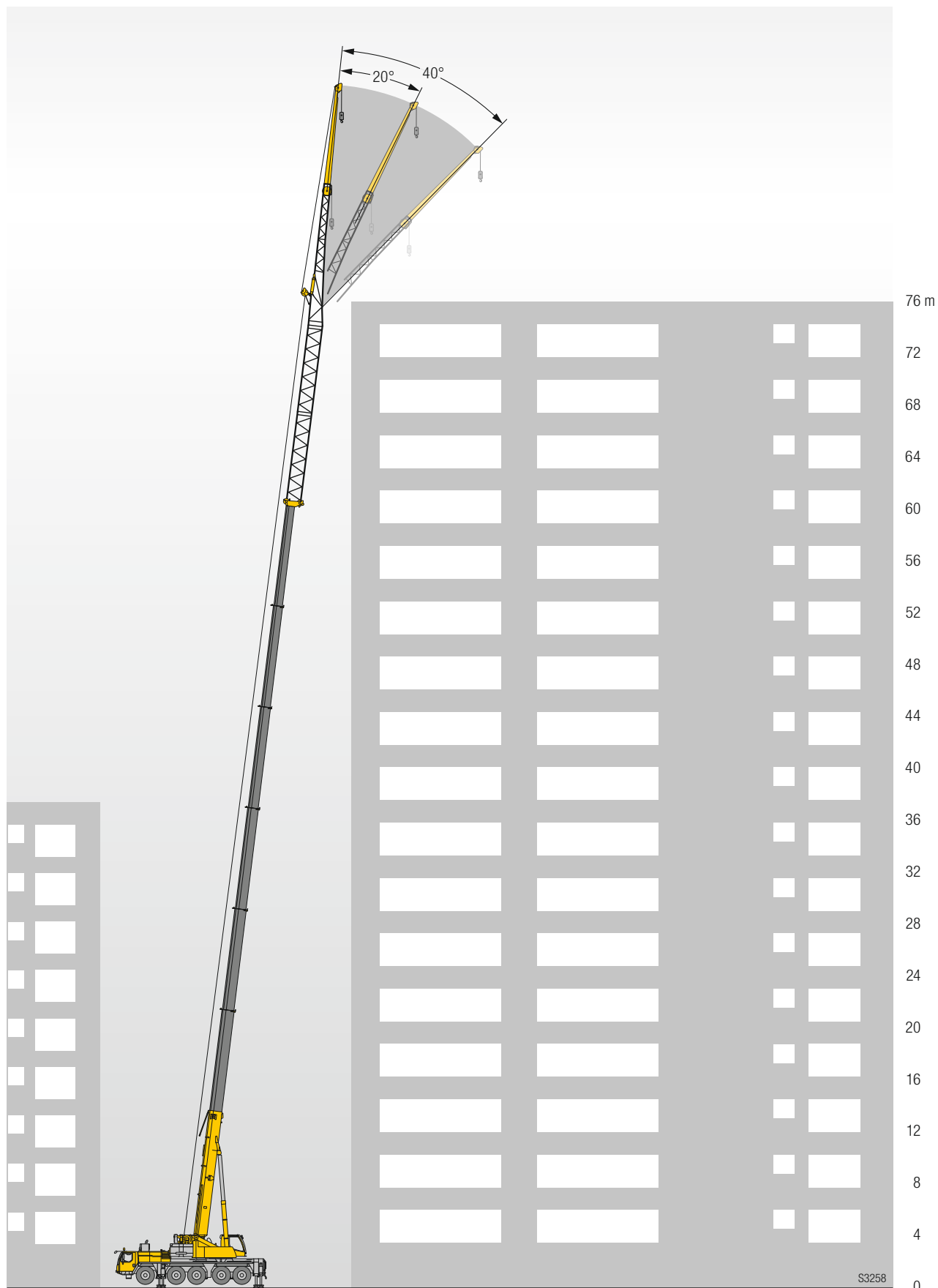

VarioBase® Plus

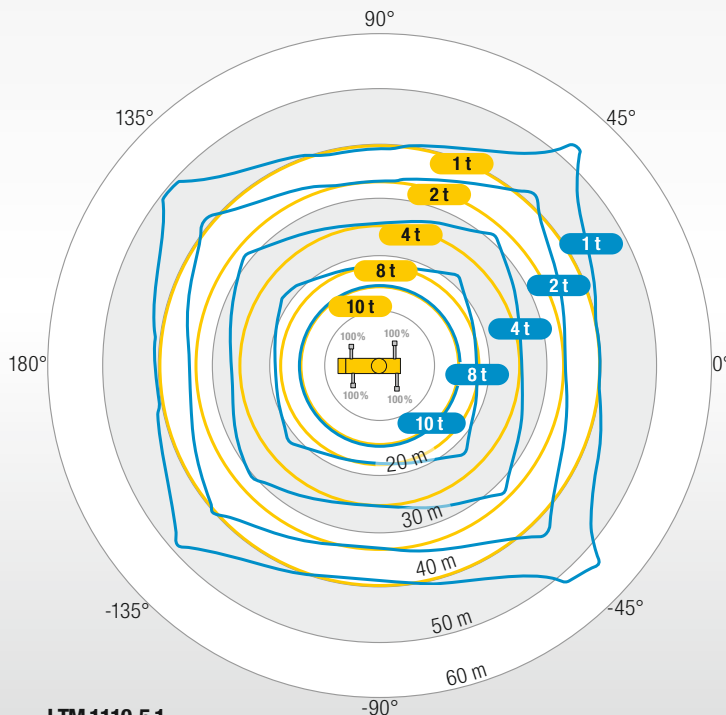

LTM 1110-5.1



Höhere Sicherheit in beengten Arbeitsbereichen
 Greater safety in constricted working conditions
 Plus de sécurité dans les zones de travail étroites
 Maggiore sicurezza in spazi ristretti
 Mayor seguridad en zonas de trabajo con espacio limitado
 Повышенная безопасность в стесненных рабочих условиях

Mehr Tragkraft und größerer Arbeitsbereich
 Higher lifting capacity and larger working range
 Une capacité plus importante et une zone de travail plus large
 Maggiore portata e range di utilizzo più ampio
 Más capacidad de carga y mayor zona de trabajo
 Повышенная грузоподъемность и расширенная рабочая область

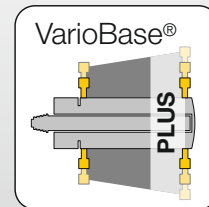

Höhere Sicherheit

Die zulässigen Traglasten werden individuell und genau für die jeweilige Situation berechnet. Dadurch ist ein sicheres Arbeiten bei einer beliebigen, praxisgerechten Abstützbasis möglich.

Greater safety

The maximum lifting capacities are calculated individually and precisely for every situation. This ensures safe working practice with any chosen support base.

Sécurité accrue

Les charges autorisées sont calculées individuellement et en fonction de la situation actuelle. Les opérations sont ainsi sécurisées avec chaque base de calage au choix.

Maggiore sicurezza

Le portate ammesse vengono calcolate singolarmente e in modo preciso in base alla situazione. In questo modo è possibile lavorare in modo sicuro con qualsiasi base di stabilizzazione prescelta.

Mayor seguridad

Las capacidades de carga permitidas se calculan de forma individualizada y exacta para cada situación respectiva. Así es posible un trabajo seguro con cualquier base de apoyo en función de la práctica.

Повышенная безопасность

Допустимая грузоподъемность индивидуально и точно рассчитывается для каждой ситуации. За счет этого обеспечивается безопасная работа с любой опорной базой, удовлетворяющей практическим требованиям.

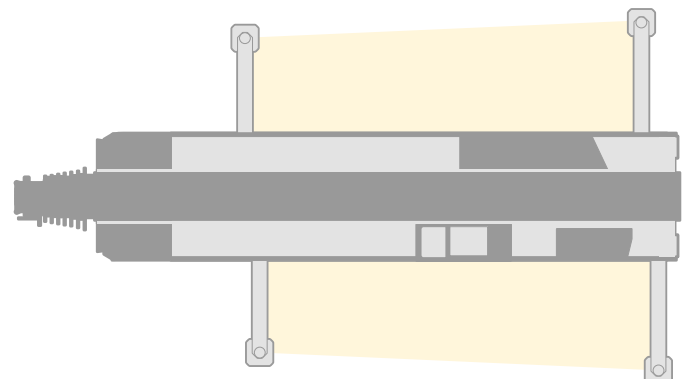





Krandaten/ Crane data

Dates de la grue / Dati gru









Características / Технические характеристики крана



Hakenflasche/ Hook block/ Moufles à crochet/ Bozzello/ Pastecas/ Крюковые подвески



|  |  |  |  |
|---|---|--|---|
| 82,2 t | 7 | 12 | 1240 kg |
| 75,9 t | 5 | 10 | 900 kg |
| 49,7 t | 3 | 7 | 700 kg |
| 22 t | 1 | 3 | 460 kg |
| 7,4 t | – | 1 | 250 kg |

Kranfahrgestell/ Crane carrier/ Châssis porteur/ Autotelaio/ Chasis/ Шасси









|  |  min. МИН. |  max. МАКС. |  % |  |  |
|---|---|--|---|---|---|
| 385/95 R 25 (14.00 R 25) | 0,44 | 80 | > 60 % |  | 12 / R2 |
| 445/95 R 25 (16.00 R 25) 525/80 R 25 (20.5 R 25) | 0,48 | 85 | 56,5 % |  | 4 / R2 |

Theoretisches Steigvermögen / Theoretical gradeability / Aptitude théorique en pente / Inclinación teórica / Capacidad de traslación teórica en pendiente / теоретическая способность подъема

Max. Stützkräfte/ Max. supporting forces/ Forces d'appui max. Max forze di supporto/ Fuerzas de apoyo máx./ Макс. сила реакции опоры

|  |  |  |
|---|---|---|
| F _{max} | 58,4 t | 73,5 t |

Kranoberwagen/ Crane superstructure/ Partie tournante/ Torretta/ Superestructura/ Поворотная часть

|  |  |  |  |
|--|---|---|---|
|  m/min für einfachen Strang / single line 0 – 125 m/min au brin simple / per tiro diretto / a tiro directo м/мин при однократной запасовке | 19 mm | 250 m | 74 kN |
|  m/min für einfachen Strang / single line 0 – 125 m/min au brin simple / per tiro diretto / a tiro directo м/мин при однократной запасовке | 19 mm | 250 m | 74 kN |
|  0 – 1,5 min ⁻¹ об/мин | | | |
|  ca. 45 s bis 83° Auslegerstellung / approx. 45 seconds to reach 83° boom angle env. 45 s jusqu'à 83° / circa 45 secondi fino ad un'angolazione del braccio di 83° aprox. 45 segundos hasta 83° de inclinación de pluma / ок. 45 сек. до выставления стрелы на 83° | | | |
|  ca. 419 s für Auslegerlänge 11,5 m – 60 m / approx. 419 seconds for boom extension from 11.5 m – 60 m env. 419 s pour passer de 11,5 m – 60 m / circa 419 secondi per passare dalla lunghezza del braccio di 11,5 m – 60 m aprox. 419 segundos para telescopar la pluma de 11,5 m – 60 m / ок. 419 сек. до выдвижения от 11,5 м до 60 м | | | |

Ballast / Counterweight

Contrepoids / Zavorra
Lastre / Противовес

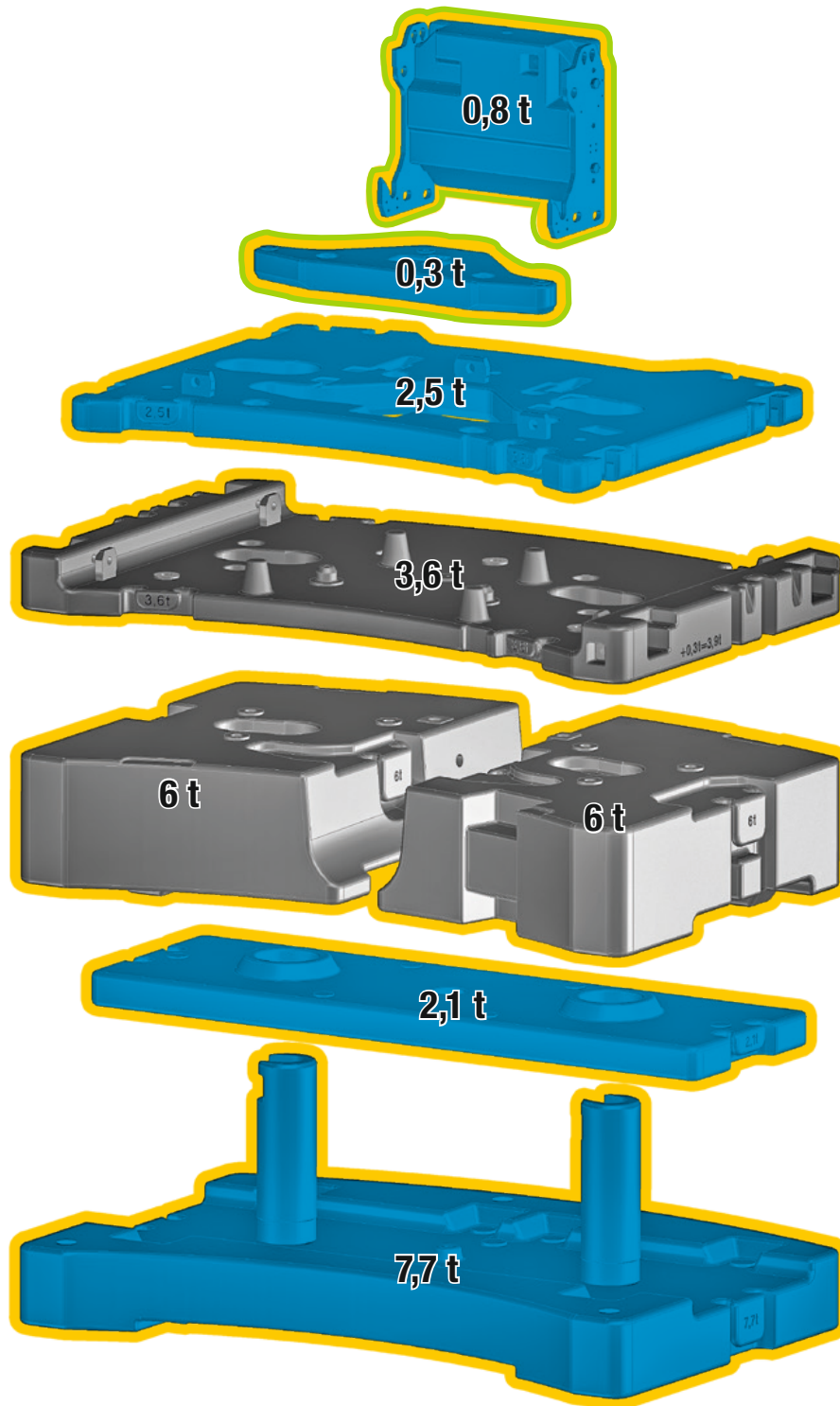
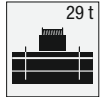

10 t Achslast
10 t axle load
10 t de charge par essieu
Carico asse 10 t
10 t de peso por eje
Нагрузке на ось 10 т

12 t Achslast
12 t axle load
12 t de charge par essieu
Carico asse 12 t
12 t de peso por eje
Нагрузке на ось 12 т

Technisch transportierbar
Technically transportable
Transport techniquement simplifié
Tecnicamente trasportabile
Técnicamente transportable
Технически пригодный для
транспортировки

Straßenfahrt / On-road driving

Déplacement sur route / Guida su strada

Marcha por carreteras / Движение по дорогам

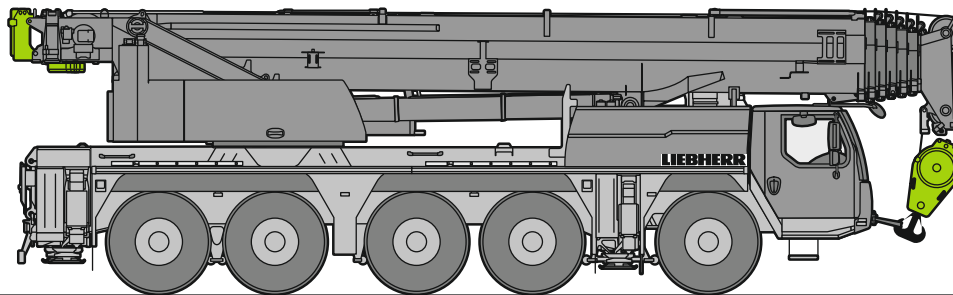

≤ 10 t ≤ 10 t ≤ 10 t ≤ 10 t ≤ 10 t

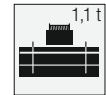

≤ 48 t

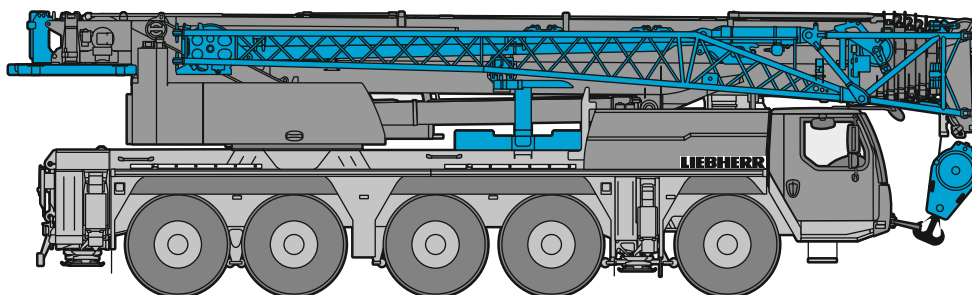

≤ 12 t ≤ 12 t ≤ 12 t ≤ 12 t ≤ 12 t

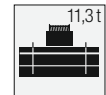

≤ 60 t

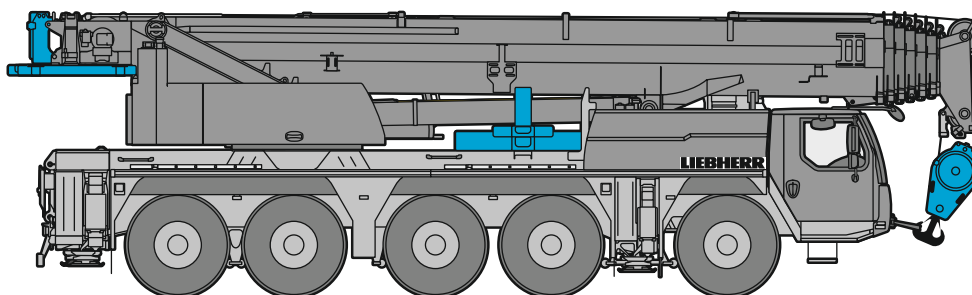

≤ 12 t ≤ 12 t ≤ 12 t ≤ 12 t ≤ 12 t

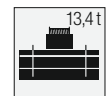

≤ 60 t

Baustellenfahrt / Jobsite driving

Déplacement sur chantier / Guida in cantiere

Marcha en obra / Движение по стройплощадке

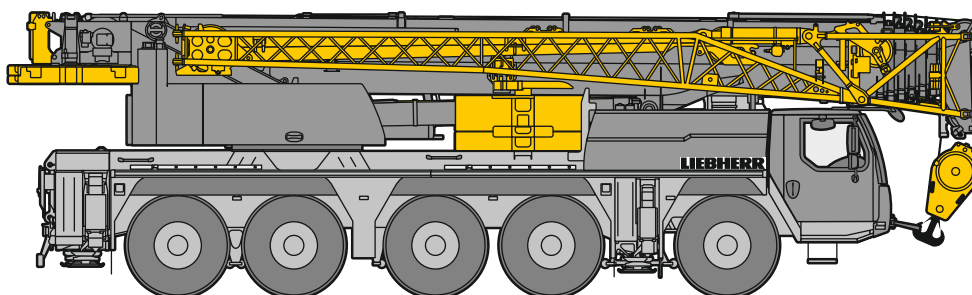

≤ 16 t ≤ 16 t ≤ 16 t ≤ 16 t ≤ 16 t

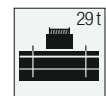

≤ 80 t

S3271.01

Auslegersysteme / Boom/jib combinations

Configurations de flèche / Sistema braccio
Sistemas de pluma / Стреловые системы

T Teleskopausleger / Telescopic boom / Flèche télescopique / Braccio telescopico / Pluma telescópica / Телескопическая стрела

K/NZK Mechanische/hydraulische Klappspitze / Mechanical/hydraulic swing away jib
Fléchette pliante mécanique/hydraulique / Falcone meccanico/idraulico
Plumín lateral mecánico/hidráulico
Механический/гидравлический откидной удлинитель

V Teleskopausleger-Verlängerung / Telescopic boom extension
Rallonge de flèche télescopique / Prolungamento braccio telescopico
Prolongación de pluma telescópica
Удлинение телескопической стрелы

K Montagespitze
Assembly jib
Fléchette de montage
Falconcino da montaggi
Plumín de montaje
Монтажный удлинитель стрелы

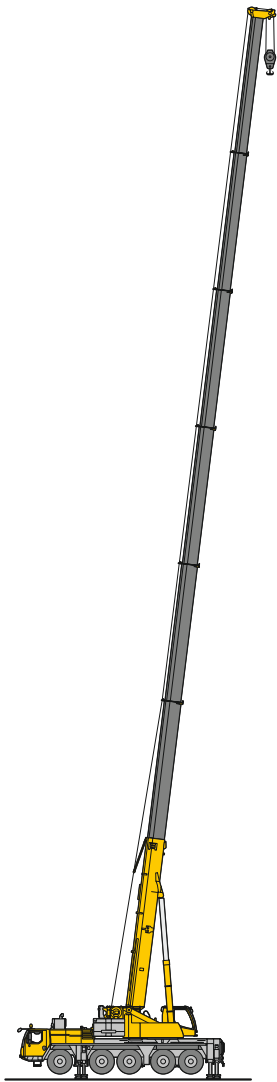

T
14 – 24

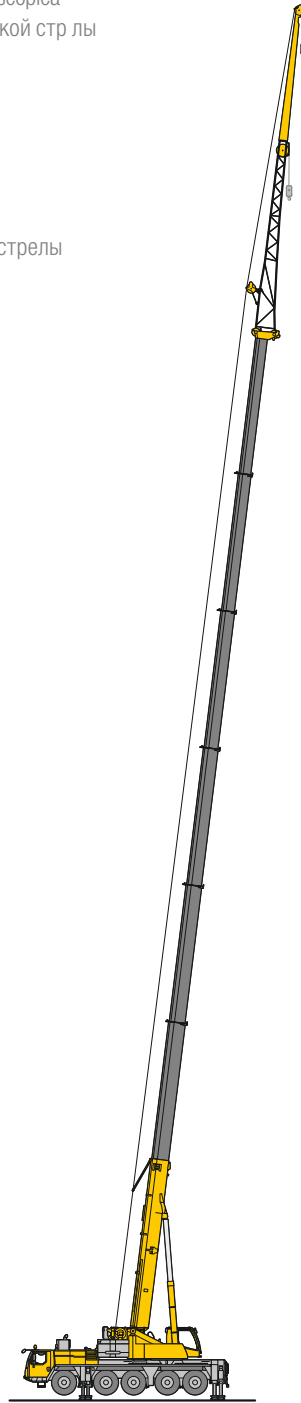

TK/TNZK
25 – 29

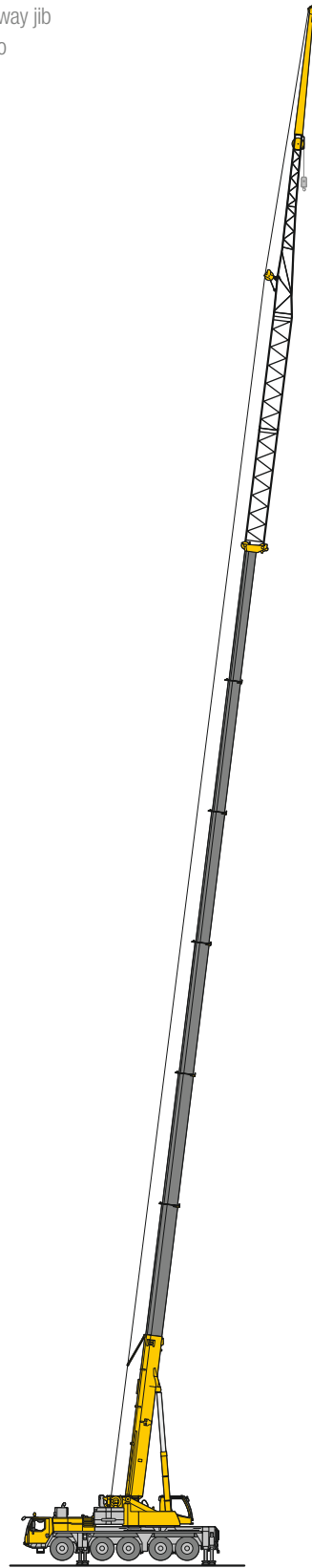

TVK/TVNZK
30 – 39

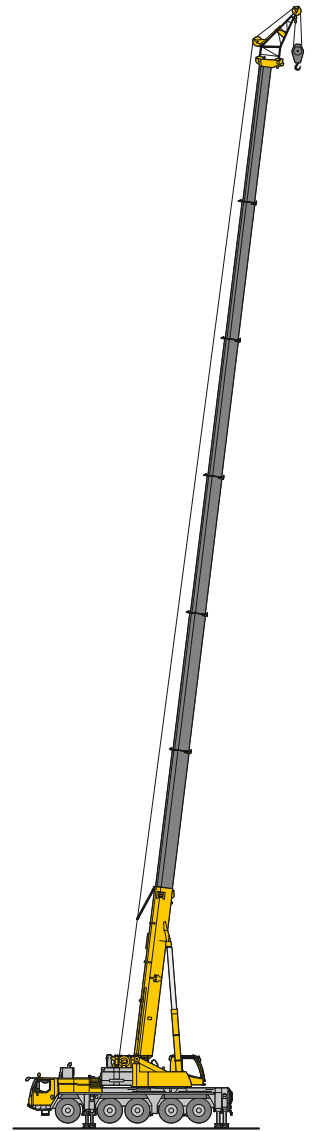

TK
40 – 41



S3259

Traglasten / Lifting capacities

Forces de levage / Portate

Tablas de carga / Грузоподъемность

T

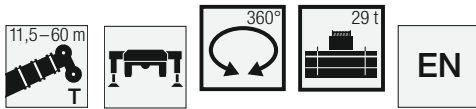

| | 11,5 | 15,2 | 18,9 | 22,6 | 26,4 | 30,1 | 33,8 | 37,5 | 38,8 | 41,2 | 42,5 | 45 | 46,9 | 48,7 | 51,3 | 52,4 | 54,3 | 55,6 | 56,1 | 58,1 | 58,7 | 59,4 | 60 | | |
|-----|------|------|------|------|------|------|------|------|------|------|------|------|------|------|------|------|------|------|------|------|------|------|-----|-----|-----|
| | * | | | | | | | | | | | | | | | | | | | | | | | | |
| | m | | | | | | | | | | | | | | | | | | | | | | | | |
| 3 | 110 | 69,5 | 68 | 67,3 | 66,4 | 58,3 | | | | | | | | | | | | | | | | | | 3 | |
| 3,5 | 98,9 | 69,5 | 68,6 | 67,9 | 66,8 | 60 | | | | | | | | | | | | | | | | | | | 3,5 |
| 4 | 83 | 69,5 | 68,9 | 68,4 | 66,5 | 60,3 | 50,6 | | | | | | | | | | | | | | | | | | 4 |
| 4,5 | 78,2 | 69,5 | 69 | 68,7 | 66,9 | 59,9 | 50,7 | 40,8 | | | | | | | | | | | | | | | | | 4,5 |
| 5 | 73,8 | 66,7 | 66 | 65,7 | 65,2 | 59,7 | 50,3 | 41 | | | | | | | | | | | | | | | | | 5 |
| 6 | 66,3 | 55,9 | 55,5 | 55,5 | 54,9 | 53,9 | 48,3 | 40,3 | 31,6 | 27,9 | 25,6 | | | | | | | | | | | | | | 6 |
| 7 | 56,9 | 47,1 | 47,9 | 48,3 | 48,3 | 47 | 44,4 | 38,8 | 30,4 | 26,9 | 25 | 23,1 | 20,4 | | | | | | | | | | | | 7 |
| 8 | 48,6 | 40,4 | 41,2 | 41,6 | 41,6 | 41,4 | 40,1 | 36,3 | 29 | 25,8 | 24,3 | 22,3 | 20 | 18,1 | 16,7 | | | | | | | | | | 8 |
| 9 | 41 | 35,1 | 36,1 | 36,3 | 36,6 | 36,8 | 35,9 | 33,7 | 27,5 | 24,7 | 23,5 | 21,5 | 19,5 | 17,9 | 16,6 | 11,5 | 13,2 | 10,8 | 10,1 | 10,7 | | | | | 9 |
| 10 | | | 31,9 | 32 | 32,7 | 32,6 | 32,1 | 30,9 | 26 | 23,2 | 22,6 | 20,7 | 18,9 | 17,5 | 16,4 | 11,3 | 13,1 | 10,7 | 10 | 10,6 | 9,6 | 9,1 | 8,9 | 8,6 | 10 |
| 11 | | | 28,3 | 28,4 | 29 | 29 | 28,7 | 27,8 | 24,6 | 21,8 | 21,6 | 19,8 | 18,2 | 17,1 | 16,1 | 11,1 | 13 | 10,5 | 9,9 | 10,5 | 9,5 | 9 | 8,8 | 8,5 | 11 |
| 12 | | | 25,2 | 25,9 | 26 | 25,9 | 25,7 | 24,9 | 23,2 | 20,6 | 20,7 | 19 | 17,5 | 16,5 | 15,7 | 10,8 | 12,8 | 10,3 | 9,7 | 10,4 | 9,4 | 8,9 | 8,7 | 8,5 | 12 |
| 13 | | | 22,5 | 23,1 | 23,3 | 23,2 | 23 | 22,5 | 21,5 | 19,5 | 19,7 | 18,1 | 16,8 | 15,7 | 15,2 | 10,5 | 12,6 | 10,1 | 9,6 | 10,2 | 9,2 | 8,8 | 8,6 | 8,4 | 13 |
| 14 | | | 20,9 | 21 | 20,9 | 20,6 | 20,3 | 19,7 | 18,4 | 18,8 | 17,3 | 16,1 | 15 | 14,6 | 10,1 | 12,3 | 9,9 | 9,4 | 10,1 | 9,1 | 8,7 | 8,5 | 8,3 | 8,1 | 14 |
| 15 | | | 18,9 | 19,1 | 19 | 18,7 | 18,4 | 18,6 | 17,3 | 17,7 | 16,5 | 15,4 | 14,3 | 14 | 9,7 | 12 | 9,6 | 9,2 | 9,9 | 8,9 | 8,6 | 8,4 | 8,2 | 8,1 | 15 |
| 16 | | | 17,2 | 17,4 | 17,3 | 17 | 17,1 | 17,1 | 16,3 | 16,4 | 15,7 | 14,7 | 13,7 | 13,4 | 9,3 | 11,7 | 9,3 | 9 | 9,7 | 8,8 | 8,5 | 8,2 | 8,1 | 8,1 | 16 |
| 18 | | | 14,8 | 14,6 | 14,7 | 14,8 | 14,4 | 14,2 | 13,9 | 13,6 | 13,3 | 12,4 | 12,3 | 8,7 | 10,9 | 8,8 | 8,4 | 9,1 | 8,4 | 8,1 | 8,1 | 8 | 7,8 | 7,8 | 18 |
| 20 | | | 12,7 | 12,4 | 12,8 | 12,6 | 12,1 | 11,9 | 12,1 | 11,4 | 11,8 | 11,2 | 11,2 | 8 | 10,1 | 8,3 | 7,9 | 8,6 | 8 | 7,7 | 7,6 | 7,4 | 7,4 | 20 | |
| 22 | | | | 11,2 | 11,1 | 10,8 | 10,7 | 10,1 | 10,5 | 9,6 | 10,2 | 9,6 | 9,7 | 7,4 | 9,3 | 7,8 | 7,4 | 8,1 | 7,6 | 7,3 | 7,1 | 7 | 7 | 22 | |
| 24 | | | | 9,9 | 9,7 | 9,3 | 9,4 | 8,6 | 9,1 | 8,2 | 8,9 | 8,1 | 8,7 | 6,9 | 8,3 | 7,2 | 6,9 | 7,6 | 7,2 | 6,9 | 6,7 | 6,5 | 6,3 | 6,5 | 24 |
| 26 | | | | | 8,5 | 8,2 | 8,1 | 7,4 | 7,9 | 7 | 7,9 | 6,9 | 7,5 | 6,4 | 7,2 | 6,8 | 6,5 | 7 | 6,7 | 6,5 | 6,3 | 6 | 6 | 26 | |
| 28 | | | | | 7,2 | 7,6 | 7,1 | 6,4 | 7,2 | 5,9 | 6,8 | 6 | 6,6 | 6 | 6,5 | 6,3 | 6,1 | 6,2 | 6,2 | 6,1 | 5,8 | 5,5 | 5,5 | 28 | |
| 30 | | | | | | 6,7 | 6,3 | 5,9 | 6,4 | 5,2 | 5,9 | 5,6 | 5,9 | 5,6 | 5,7 | 5,7 | 5,6 | 5,3 | 5,3 | 5,3 | 5,3 | 5,1 | 5,1 | 30 | |
| 32 | | | | | | | 5,9 | 5,5 | 5,6 | 4,8 | 5,4 | 5,3 | 5,2 | 5,1 | 4,9 | 5 | 4,9 | 4,6 | 4,6 | 4,6 | 4,6 | 4,5 | 4,5 | 32 | |
| 34 | | | | | | | 5,3 | 5,2 | 5 | 4,5 | 4,8 | 4,9 | 4,6 | 4,6 | 4,3 | 4,4 | 4,3 | 4 | 4,1 | 4,1 | 4 | 4 | 4 | 34 | |
| 36 | | | | | | | | 4,8 | 4,4 | 4,2 | 4,3 | 4,4 | 4,1 | 4,1 | 3,9 | 3,9 | 3,9 | 3,6 | 3,6 | 3,6 | 3,6 | 3,5 | 3,5 | 36 | |
| 38 | | | | | | | | | 4,1 | 4 | 3,9 | 4 | 3,7 | 3,7 | 3,5 | 3,5 | 3,5 | 3,2 | 3,2 | 3,2 | 3,2 | 3,1 | 3,1 | 38 | |
| 40 | | | | | | | | | | 3,8 | 3,6 | 3,6 | 3,3 | 3,4 | 3,1 | 3,1 | 3,1 | 2,8 | 2,9 | 2,9 | 2,8 | 2,8 | 2,8 | 40 | |
| 42 | | | | | | | | | | | 3,3 | 3,3 | 3 | 3 | 2,8 | 2,8 | 2,8 | 2,5 | 2,5 | 2,5 | 2,5 | 2,5 | 2,5 | 42 | |
| 44 | | | | | | | | | | | | 3 | 2,7 | 2,7 | 2,5 | 2,5 | 2,5 | 2,2 | 2,3 | 2,2 | 2,2 | 2,2 | 2,2 | 44 | |
| 46 | | | | | | | | | | | | | 2,5 | 2,5 | 2,3 | 2,3 | 2,2 | 2 | 2 | 2 | 2 | 1,9 | 1,9 | 46 | |
| 48 | | | | | | | | | | | | | | 2,3 | 2 | 2,1 | 2 | 1,7 | 1,8 | 1,8 | 1,7 | 1,7 | 1,7 | 48 | |
| 50 | | | | | | | | | | | | | | | 1,8 | 1,9 | 1,8 | 1,5 | 1,5 | 1,5 | 1,5 | 1,5 | 1,5 | 50 | |
| 52 | | | | | | | | | | | | | | | | 1,6 | 1,6 | 1,2 | 1,3 | 1,3 | 1,3 | 1,2 | 1,2 | 52 | |
| 54 | | | | | | | | | | | | | | | | | | | | 1,1 | 1,1 | 1,1 | 1 | 54 | |
| 56 | | | | | | | | | | | | | | | | | | | | | 0,7 | | | 56 | |

* ± 0° nach hinten - over rear - en arriere - sul posteriore - hacia atras - стрела повернута назад

t_197_001_19001_00_000/12001_00_000

Traglasten / Lifting capacities

Forces de levage / Portate

Tablas de carga / Грузоподъемность

T

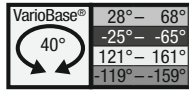

| | 11,5 | 15,2 | 18,9 | 22,6 | 26,4 | 30,1 | 33,8 | 37,5 | 38,8 | 41,2 | 42,5 | 45 | 46,9 | 48,7 | 51,3 | 52,4 | 54,3 | 55,6 | 56,1 | 58,1 | 58,7 | 59,4 | 60 | | | |
|-----|------|------|------|------|------|------|------|------|------|------|------|------|------|------|------|------|------|------|------|------|------|------|-----|--|---|-----|
| | m | | | | | | | | | | | | | | | | | | | | | | | | | |
| 3 | 69,5 | 68,1 | 67,3 | 66,4 | 58,3 | | | | | | | | | | | | | | | | | | | | 3 | |
| 3,5 | 69,5 | 68,6 | 67,9 | 66,8 | 60 | | | | | | | | | | | | | | | | | | | | | 3,5 |
| 4 | 69,5 | 68,9 | 68,5 | 66,6 | 60,3 | 50,6 | | | | | | | | | | | | | | | | | | | | 4 |
| 4,5 | 69,5 | 69,2 | 68,7 | 66,9 | 59,9 | 50,7 | 40,8 | | | | | | | | | | | | | | | | | | | 4,5 |
| 5 | 66,4 | 66,1 | 65,4 | 64,3 | 59,7 | 50,4 | 41 | | | | | | | | | | | | | | | | | | | 5 |
| 6 | 56,3 | 56,4 | 56 | 54,6 | 53,4 | 48,3 | 40,3 | 31,7 | 28 | 25,7 | | | | | | | | | | | | | | | | 6 |
| 7 | 47,2 | 48,1 | 48,5 | 48,1 | 46,7 | 44,3 | 38,8 | 30,3 | 26,9 | 25 | 23,1 | 20,4 | | | | | | | | | | | | | | 7 |
| 8 | 40,4 | 41,3 | 41,6 | 41,6 | 41,3 | 40,1 | 36,3 | 28,9 | 25,8 | 24,3 | 22,3 | 20 | 18,1 | 16,7 | | | | | | | | | | | | 8 |
| 9 | 35 | 36,1 | 36,4 | 36,7 | 36,6 | 35,5 | 33,7 | 27,6 | 24,7 | 23,5 | 21,5 | 19,5 | 17,9 | 16,6 | 11,5 | 13,2 | 10,8 | 10,1 | 10,7 | | | | | | | 9 |
| 10 | | 31,9 | 32,1 | 32,7 | 32,6 | 31,7 | 30,4 | 26,1 | 23,2 | 22,6 | 20,6 | 18,9 | 17,5 | 16,4 | 11,3 | 13,1 | 10,7 | 10 | 10,6 | 9,6 | 9,1 | 8,9 | 8,6 | | | 10 |
| 12 | | 25,2 | 25,8 | 26 | 25,9 | 25,4 | 24,6 | 23,3 | 20,6 | 20,6 | 19 | 17,5 | 16,5 | 15,7 | 10,8 | 12,8 | 10,3 | 9,7 | 10,4 | 9,4 | 8,9 | 8,7 | 8,5 | | | 12 |
| 14 | | | 21,2 | 21,3 | 21,3 | 21 | 20,2 | 19,7 | 18,4 | 18,8 | 17,3 | 16,1 | 15 | 14,6 | 10,1 | 12,3 | 9,9 | 9,4 | 10,1 | 9,1 | 8,7 | 8,5 | 8,3 | | | 14 |
| 16 | | | 17,6 | 17,8 | 17,7 | 17,4 | 17,2 | 17,1 | 16,3 | 16,3 | 15,7 | 14,7 | 13,7 | 13,4 | 9,3 | 11,7 | 9,3 | 9 | 9,6 | 8,8 | 8,4 | 8,2 | 8,1 | | | 16 |
| 18 | | | | 15,3 | 15 | 14,7 | 14,9 | 14,5 | 14,2 | 14 | 13,7 | 13,3 | 12,4 | 12,3 | 8,7 | 10,9 | 8,8 | 8,4 | 9,2 | 8,4 | 8,1 | 8 | 7,8 | | | 18 |
| 20 | | | | 13,2 | 13 | 13,3 | 12,8 | 12,5 | 12,1 | 12,3 | 11,8 | 11,8 | 11,2 | 11,2 | 8 | 10,1 | 8,3 | 7,9 | 8,6 | 8 | 7,7 | 7,6 | 7,4 | | | 20 |
| 22 | | | | | 11,3 | 11,6 | 11,2 | 10,9 | 10,5 | 10,8 | 10,1 | 10,4 | 9,9 | 10 | 7,4 | 9,3 | 7,8 | 7,4 | 8,1 | 7,6 | 7,3 | 7,1 | 7 | | | 22 |
| 24 | | | | | 10,4 | 10,2 | 9,8 | 9,8 | 9,1 | 9,4 | 8,8 | 9,1 | 8,6 | 9 | 6,9 | 8,5 | 7,2 | 6,9 | 7,6 | 7,2 | 6,9 | 6,7 | 6,5 | | | 24 |
| 26 | | | | | | 9 | 8,7 | 8,6 | 8 | 8,3 | 7,7 | 8,3 | 7,6 | 8 | 6,4 | 7,7 | 6,8 | 6,5 | 7,1 | 6,8 | 6,5 | 6,3 | 6 | | | 26 |
| 28 | | | | | | 7,2 | 7,7 | 7,7 | 7,1 | 7,4 | 6,8 | 7,4 | 6,6 | 7,1 | 6 | 6,8 | 6,4 | 6,1 | 6,6 | 6,3 | 6,1 | 5,8 | 5,5 | | | 28 |
| 30 | | | | | | | 7,3 | 6,9 | 6,3 | 6,9 | 6 | 6,6 | 5,9 | 6,4 | 5,5 | 6,2 | 6 | 5,7 | 5,9 | 5,7 | 5,4 | 5,1 | 4,8 | | | 30 |
| 32 | | | | | | | | 6,2 | 5,6 | 6,2 | 5,3 | 5,9 | 5,3 | 5,7 | 5,2 | 5,5 | 5,6 | 5,3 | 5,2 | 5,3 | 5,3 | 5,1 | 4,8 | | | 32 |
| 34 | | | | | | | | 5,7 | 5,2 | 5,7 | 4,6 | 5,4 | 4,9 | 5,1 | 4,8 | 4,9 | 5 | 4,9 | 4,6 | 4,7 | 4,7 | 4,7 | 4,5 | | | 34 |
| 36 | | | | | | | | | 5 | 5,1 | 4,2 | 4,8 | 4,6 | 4,6 | 4,5 | 4,4 | 4,5 | 4,4 | 4,1 | 4,2 | 4,2 | 4,2 | 4,2 | | | 36 |
| 38 | | | | | | | | | | 4,6 | 4 | 4,5 | 4,4 | 4,1 | 4,2 | 4 | 4 | 4 | 3,7 | 3,8 | 3,8 | 3,8 | 3,7 | | | 38 |
| 40 | | | | | | | | | | | 3,9 | 4,1 | 4 | 3,7 | 3,8 | 3,6 | 3,6 | 3,6 | 3,3 | 3,4 | 3,4 | 3,4 | 3,3 | | | 40 |
| 42 | | | | | | | | | | | | 3,8 | 3,7 | 3,4 | 3,4 | 3,2 | 3,3 | 3,3 | 3 | 3,1 | 3 | 3 | 3 | | | 42 |
| 44 | | | | | | | | | | | | | 3,4 | 3,1 | 3,1 | 2,9 | 3 | 3 | 2,7 | 2,7 | 2,7 | 2,7 | 2,7 | | | 44 |
| 46 | | | | | | | | | | | | | | 2,8 | 2,9 | 2,6 | 2,7 | 2,6 | 2,4 | 2,4 | 2,4 | 2,4 | 2,3 | | | 46 |
| 48 | | | | | | | | | | | | | | | 2,6 | 2,3 | 2,4 | 2,4 | 2,1 | 2,1 | 2,1 | 2,1 | 2,1 | | | 48 |
| 50 | | | | | | | | | | | | | | | | 2,1 | 2,1 | 2,1 | 1,8 | 1,9 | 1,9 | 1,8 | 1,8 | | | 50 |
| 52 | | | | | | | | | | | | | | | | | 1,9 | 1,9 | 1,6 | 1,7 | 1,7 | 1,7 | 1,6 | | | 52 |
| 54 | | | | | | | | | | | | | | | | | | | 1,5 | 1,4 | 1,3 | 1 | | | | 54 |
| 56 | | | | | | | | | | | | | | | | | | | | | 0,7 | | | | | 56 |

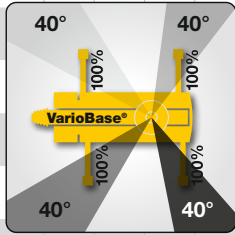

+6%

LTM_1110-5.1_Multi_0

Traglasten / Lifting capacities

Forces de levage / Portate

Tablas de carga / Грузоподъемность

T



| | 11,5 | 15,2 | 18,9 | 22,6 | 26,4 | 30,1 | 33,8 | 37,5 | 38,8 | 41,2 | 42,5 | 45 | 46,9 | 48,7 | 51,3 | 52,4 | 54,3 | 55,6 | 56,1 | 58,1 | 58,7 | 59,4 | 60 | |
|-----|------|------|------|------|------|------|------|------|------|------|------|------|------|------|------|------|------|------|------|------|------|------|-----|-----|
| | m | | | | | | | | | | | | | | | | | | | | | | | |
| 3 | 69,5 | 68 | 67,3 | 66,4 | 58,3 | | | | | | | | | | | | | | | | | | | 3 |
| 3,5 | 69,5 | 68,6 | 67,9 | 66,8 | 60 | | | | | | | | | | | | | | | | | | | 3,5 |
| 4 | 69,5 | 68,9 | 68,4 | 66,5 | 60,3 | 50,6 | | | | | | | | | | | | | | | | | | 4 |
| 4,5 | 67,7 | 66,2 | 65,8 | 64,3 | 59,3 | 50,7 | 40,8 | | | | | | | | | | | | | | | | | 4,5 |
| 5 | 60,5 | 60 | 59,2 | 58,3 | 56,5 | 49,9 | 41 | | | | | | | | | | | | | | | | | 5 |
| 6 | 49,4 | 49,9 | 50,4 | 49,1 | 47,1 | 44 | 39,8 | 31,6 | 27,9 | 25,6 | | | | | | | | | | | | | | 6 |
| 7 | 40,9 | 42,1 | 42,1 | 40,8 | 38,5 | 36,2 | 34 | 30,3 | 26,9 | 25 | 23,1 | 20,4 | | | | | | | | | | | | 7 |
| 8 | 33,9 | 35,2 | 35,6 | 34,1 | 32,3 | 30,5 | 28,7 | 27,3 | 25,8 | 24,3 | 22,3 | 20 | 18,1 | 16,7 | | | | | | | | | | 8 |
| 9 | 28,4 | 29,7 | 30,2 | 29,1 | 27,7 | 26,2 | 24,8 | 24,4 | 23,7 | 22,9 | 21,5 | 19,5 | 17,9 | 16,6 | 11,5 | 13,2 | 10,8 | 10,1 | 10,7 | | | | | 9 |
| 10 | | 25,3 | 26,1 | 25,3 | 24,2 | 22,9 | 22,7 | 21,3 | 20,8 | 20,1 | 19,6 | 18,8 | 17,5 | 16,4 | 11,3 | 13,1 | 10,7 | 10 | 10,6 | 9,6 | 9,1 | 8,9 | 8,6 | 10 |
| 11 | | 21,5 | 22,3 | 22,5 | 21,3 | 20,9 | 20,2 | 18,9 | 18,4 | 18,4 | 17,4 | 17,2 | 16,7 | 16,1 | 11,1 | 13 | 10,5 | 9,9 | 10,5 | 9,5 | 9 | 8,8 | 8,5 | 11 |
| 12 | | 18,5 | 19,3 | 19,8 | 18,9 | 18,9 | 18 | 17,4 | 16,4 | 16,6 | 15,5 | 15,9 | 15 | 15 | 10,8 | 12,8 | 10,3 | 9,7 | 10,4 | 9,4 | 8,9 | 8,7 | 8,5 | 12 |
| 13 | | 16,1 | 16,9 | 17,4 | 17,4 | 17 | 16,2 | 15,8 | 14,8 | 15 | 13,9 | 14,4 | 13,5 | 13,9 | 10,5 | 12,6 | 10,1 | 9,6 | 10,2 | 9,2 | 8,8 | 8,6 | 8,4 | 13 |
| 14 | | | 15 | 15,4 | 15,7 | 15,3 | 14,6 | 14,4 | 13,3 | 13,8 | 12,5 | 13,3 | 12,2 | 12,7 | 10,1 | 12 | 9,9 | 9,4 | 10,1 | 9,1 | 8,7 | 8,5 | 8,3 | 14 |
| 15 | | | 13,3 | 13,9 | 14 | 13,7 | 13,3 | 13,1 | 12,1 | 12,9 | 11,3 | 12,3 | 11 | 11,6 | 9,7 | 10,9 | 9,6 | 9,2 | 9,9 | 8,9 | 8,6 | 8,4 | 8,2 | 15 |
| 16 | | | 12 | 12,6 | 12,5 | 12,3 | 12,1 | 11,9 | 11 | 11,8 | 10,3 | 11,2 | 10 | 10,6 | 9,3 | 10,2 | 9,3 | 9 | 9,5 | 8,8 | 8,5 | 8,2 | 8,1 | 16 |
| 18 | | | | 10,3 | 10,3 | 10,3 | 10,2 | 10,1 | 9,5 | 9,8 | 8,9 | 9,4 | 9,1 | 9,2 | 8,7 | 8,7 | 8,6 | 8,4 | 8 | 7,9 | 7,8 | 7,7 | 7,6 | 18 |
| 20 | | | | 8,6 | 8,5 | 8,7 | 8,5 | 8,5 | 8,5 | 8,1 | 8 | 7,9 | 8 | 7,6 | 7,6 | 7,3 | 7,3 | 7,2 | 6,8 | 6,7 | 6,7 | 6,6 | 6,5 | 20 |
| 22 | | | | | 7,2 | 7,3 | 7,2 | 7,1 | 7,2 | 6,8 | 6,9 | 6,6 | 6,7 | 6,3 | 6,3 | 6 | 6 | 6 | 5,6 | 5,6 | 5,6 | 5,5 | 5,4 | 22 |
| 24 | | | | | 6,1 | 6,2 | 6,1 | 6 | 6 | 5,7 | 5,8 | 5,5 | 5,6 | 5,2 | 5,3 | 4,9 | 5 | 4,9 | 4,5 | 4,6 | 4,6 | 4,5 | 4,5 | 24 |
| 26 | | | | | | 5,3 | 5,1 | 5,1 | 4,8 | 4,9 | 4,6 | 4,7 | 4,4 | 4,4 | 4,1 | 4,1 | 4,1 | 4,1 | 3,8 | 3,8 | 3,8 | 3,8 | 3,7 | 26 |
| 28 | | | | | | 4,6 | 4,4 | 4,3 | 4,4 | 4,1 | 4,2 | 4 | 4 | 3,7 | 3,8 | 3,5 | 3,5 | 3,5 | 3,2 | 3,2 | 3,2 | 3,2 | 3,1 | 28 |
| 30 | | | | | | | 3,9 | 3,8 | 3,8 | 3,5 | 3,6 | 3,4 | 3,5 | 3,2 | 3,2 | 3 | 3 | 3 | 2,7 | 2,7 | 2,7 | 2,7 | 2,6 | 30 |
| 32 | | | | | | | | 3,4 | 3,4 | 3,1 | 3,2 | 3 | 3,1 | 2,8 | 2,8 | 2,5 | 2,6 | 2,5 | 2,2 | 2,3 | 2,3 | 2,2 | 2,2 | 32 |
| 34 | | | | | | | | | 3 | 3 | 2,7 | 2,8 | 2,6 | 2,7 | 2,4 | 2,4 | 2,1 | 2,2 | 2,1 | 1,8 | 1,9 | 1,9 | 1,8 | 34 |
| 36 | | | | | | | | | | 2,7 | 2,4 | 2,5 | 2,3 | 2,3 | 2 | 2,1 | 1,8 | 1,8 | 1,5 | 1,5 | 1,5 | 1,5 | 1,5 | 36 |
| 38 | | | | | | | | | | | 2,1 | 2,2 | 2 | 2 | 1,7 | 1,7 | 1,5 | 1,6 | 1,5 | 1,2 | 1,3 | 1,2 | 1,2 | 38 |
| 40 | | | | | | | | | | | | 1,9 | 1,7 | 1,8 | 1,5 | 1,5 | 1,2 | 1,3 | 1,3 | 0,9 | 1 | 1 | 0,9 | 40 |
| 42 | | | | | | | | | | | | | 1,5 | 1,5 | 1,2 | 1,3 | 1 | 1 | 1 | | | | | 42 |
| 44 | | | | | | | | | | | | | | 1,3 | 0,9 | 1 | | 0,8 | 0,7 | | | | | 44 |
| 46 | | | | | | | | | | | | | | | 0,7 | 0,8 | | | | | | | | 46 |

t_197_001_12044_00_000

Traglasten / Lifting capacities

Forces de levage / Portate

Tablas de carga / Грузоподъемность

T

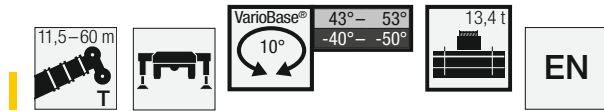

| | 11,5 | 15,2 | 18,9 | 22,6 | 26,4 | 30,1 | 33,8 | 37,5 | 38,8 | 41,2 | 42,5 | 45 | 46,9 | 48,7 | 51,3 | 52,4 | 54,3 | 55,6 | 56,1 | 58,1 | 58,7 | 59,4 | 60 | | |
|-----|------|------|------|------|------|------|------|------|------|------|------|------|------|------|------|------|------|------|------|------|------|------|-----|--|-----|
| | m | | | | | | | | | | | | | | | | | | | | | | | | |
| 3 | 69,5 | 68,1 | 67,3 | 66,4 | 58,3 | | | | | | | | | | | | | | | | | | | | 3 |
| 3,5 | 69,5 | 68,6 | 67,9 | 66,8 | 60 | | | | | | | | | | | | | | | | | | | | 3,5 |
| 4 | 69,5 | 68,9 | 68,5 | 66,6 | 60,3 | 50,6 | | | | | | | | | | | | | | | | | | | 4 |
| 4,5 | 69 | 68,3 | 66,2 | 65 | 59,3 | 50,7 | 40,8 | | | | | | | | | | | | | | | | | | 4,5 |
| 5 | 61,3 | 60,7 | 59,4 | 58,5 | 56,8 | 49,9 | 41 | | | | | | | | | | | | | | | | | | 5 |
| 6 | 49,8 | 50,5 | 51,1 | 50,2 | 48,9 | 45,7 | 39,8 | 31,7 | 28 | 25,7 | | | | | | | | | | | | | | | 6 |
| 7 | 41,6 | 42,8 | 42,9 | 43,1 | 41,7 | 39 | 35,6 | 30,3 | 26,9 | 25 | 23,1 | 20,4 | | | | | | | | | | | | | 7 |
| 8 | 35,1 | 36,4 | 36,5 | 37,2 | 36,1 | 33,7 | 30,9 | 28,6 | 25,8 | 24,3 | 22,3 | 20 | 18,1 | 16,7 | | | | | | | | | | | 8 |
| 9 | 30,3 | 31,3 | 32 | 32,1 | 31,6 | 29,6 | 27,2 | 25,4 | 24,7 | 23,5 | 21,5 | 19,5 | 17,9 | 16,6 | 11,5 | 13,2 | 10,8 | 10,1 | 10,7 | | | | | | 9 |
| 10 | | 27,4 | 28,1 | 28,2 | 28,1 | 26,2 | 24,2 | 23,4 | 22,7 | 21,7 | 20,6 | 18,9 | 17,5 | 16,4 | 11,3 | 13,1 | 10,7 | 10 | 10,6 | 9,6 | 9,1 | 8,9 | 8,6 | | 10 |
| 12 | | 21,4 | 21,9 | 22,3 | 22,2 | 21,2 | 20,7 | 19,2 | 18,6 | 17,8 | 17,2 | 16,8 | 16,4 | 15,7 | 10,8 | 12,8 | 10,3 | 9,7 | 10,4 | 9,4 | 8,9 | 8,7 | 8,5 | | 12 |
| 14 | | | 17,8 | 18,1 | 17,8 | 17,8 | 17,3 | 16 | 15,5 | 15,5 | 14,4 | 14,7 | 13,7 | 13,6 | 10,1 | 12,3 | 9,9 | 9,4 | 10,1 | 9,1 | 8,7 | 8,5 | 8,3 | | 14 |
| 16 | | | 14,7 | 15,1 | 14,8 | 15,1 | 14,7 | 14,1 | 13,1 | 13,3 | 12,1 | 12,7 | 11,6 | 12,1 | 9,3 | 11,3 | 9,3 | 9 | 9,6 | 8,8 | 8,4 | 8,2 | 8,1 | | 16 |
| 18 | | | | 12,8 | 13 | 12,8 | 12,5 | 12,3 | 11,3 | 11,6 | 10,4 | 11,2 | 10 | 10,5 | 8,7 | 9,8 | 8,8 | 8,4 | 9,2 | 8,4 | 8,1 | 8 | 7,8 | | 18 |
| 20 | | | | 11 | 11,1 | 10,9 | 10,6 | 10,5 | 9,7 | 10,3 | 8,9 | 9,8 | 8,6 | 9,1 | 8 | 8,9 | 8,3 | 7,9 | 8,3 | 8 | 7,7 | 7,6 | 7,4 | | 20 |
| 22 | | | | | 9,7 | 9,4 | 9,4 | 9,1 | 8,5 | 9,1 | 7,7 | 8,6 | 7,7 | 8,1 | 7,4 | 7,9 | 7,8 | 7,4 | 7,2 | 7,2 | 7,1 | 7,1 | 7 | | 22 |
| 24 | | | | | 8,5 | 8,3 | 8,3 | 8 | 7,3 | 8 | 6,7 | 7,5 | 7,1 | 7,3 | 6,9 | 6,8 | 6,8 | 6,7 | 6,2 | 6,2 | 6,1 | 6,1 | 6 | | 24 |
| 26 | | | | | | 7,5 | 7,4 | 7,3 | 6,8 | 7,1 | 6,1 | 6,8 | 6,6 | 6,4 | 6,3 | 6 | 5,9 | 5,8 | 5,4 | 5,3 | 5,3 | 5,2 | 5,1 | | 26 |
| 28 | | | | | | | 6,8 | 6,6 | 6,5 | 6,3 | 6,3 | 5,6 | 6,1 | 6 | 5,7 | 5,6 | 5,2 | 5,2 | 5,1 | 4,6 | 4,6 | 4,6 | 4,5 | | 28 |
| 30 | | | | | | | | 5,9 | 5,8 | 5,9 | 5,6 | 5,2 | 5,4 | 5,3 | 5 | 5 | 4,6 | 4,6 | 4,4 | 4 | 4 | 3,9 | 3,8 | | 30 |
| 32 | | | | | | | | | 5,1 | 5,2 | 4,9 | 4,8 | 4,9 | 4,8 | 4,5 | 4,4 | 4 | 4 | 3,9 | 3,5 | 3,5 | 3,4 | 3,4 | | 32 |
| 34 | | | | | | | | | 4,7 | 4,6 | 4,4 | 4,5 | 4,4 | 4,2 | 4 | 3,9 | 3,6 | 3,5 | 3,4 | 3 | 3 | 3 | 2,9 | | 34 |
| 36 | | | | | | | | | 4,3 | 4 | 4,1 | 3,9 | 3,8 | 3,6 | 3,5 | 3,1 | 3,1 | 3 | 2,6 | 2,6 | 2,6 | 2,5 | 2,5 | | 36 |
| 38 | | | | | | | | | | 3,6 | 3,7 | 3,5 | 3,4 | 3,2 | 3,1 | 2,8 | 2,8 | 2,7 | 2,3 | 2,3 | 2,2 | 2,2 | 2,1 | | 38 |
| 40 | | | | | | | | | | | 3,4 | 3,2 | 3,1 | 2,8 | 2,8 | 2,5 | 2,4 | 2,4 | 1,9 | 1,9 | 1,9 | 1,9 | 1,9 | | 40 |
| 42 | | | | | | | | | | | | 2,9 | 2,8 | 2,5 | 2,5 | 2,2 | 2,2 | 2,1 | 1,7 | 1,7 | 1,6 | 1,6 | 1,5 | | 42 |
| 44 | | | | | | | | | | | | | 2,5 | 2,2 | 2,3 | 1,9 | 1,9 | 1,8 | 1,4 | 1,4 | 1,4 | 1,3 | 1,2 | | 44 |
| 46 | | | | | | | | | | | | | | 2 | 2 | 1,7 | 1,7 | 1,6 | 1,2 | 1,2 | 1,2 | 1,1 | 1 | | 46 |
| 48 | | | | | | | | | | | | | | | 1,8 | 1,6 | 1,5 | 1,4 | 1 | 1 | 1 | 0,9 | 0,8 | | 48 |
| 50 | | | | | | | | | | | | | | | | 1,4 | 1,4 | 1,3 | 0,9 | 0,8 | 0,8 | 0,7 | 0,6 | | 50 |
| 52 | | | | | | | | | | | | | | | | | 1,2 | 1,2 | 0,8 | 0,7 | 0,7 | 0,6 | 0,4 | | 52 |
| 54 | | | | | | | | | | | | | | | | | | | 0,6 | 0,6 | 0,4 | 0,3 | | | 54 |

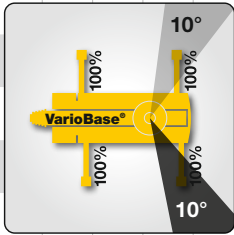

+35%

LTM_1110-5.1_Multi_0

Traglasten / Lifting capacities

Forces de levage / Portate

Tablas de carga / Грузоподъемность

T



136° - 146°
-134° - -144°



| | 11,5 | 15,2 | 18,9 | 22,6 | 26,4 | 30,1 | 33,8 | 37,5 | 38,8 | 41,2 | 42,5 | 45 | 46,9 | 48,7 | 51,3 | 52,4 | 54,3 | 55,6 | 56,1 | 58,1 | 58,7 | 59,4 | 60 | | |
|-----|------|------|------|------|------|------|------|------|------|------|------|------|------|------|------|------|------|------|------|------|------|------|-----|----|-----|
| | m | | | | | | | | | | | | | | | | | | | | | | | | |
| 3 | 69,5 | 68,1 | 67,3 | 66,4 | 58,3 | | | | | | | | | | | | | | | | | | | 3 | |
| 3,5 | 69,5 | 68,6 | 67,9 | 66,8 | 60 | | | | | | | | | | | | | | | | | | | | 3,5 |
| 4 | 69,5 | 68,9 | 68,5 | 66,6 | 60,3 | 50,6 | | | | | | | | | | | | | | | | | | | 4 |
| 4,5 | 69,2 | 68,7 | 66,5 | 65,2 | 59,3 | 50,7 | 40,8 | | | | | | | | | | | | | | | | | | 4,5 |
| 5 | 61,6 | 61 | 59,7 | 58,7 | 57,1 | 49,9 | 41 | | | | | | | | | | | | | | | | | | 5 |
| 6 | 50,1 | 50,7 | 51,5 | 50,4 | 48,9 | 45,7 | 39,8 | 31,7 | 28 | 25,7 | | | | | | | | | | | | | | | 6 |
| 7 | 41,9 | 43 | 43,2 | 43,1 | 41,3 | 39,3 | 37,1 | 30,3 | 26,9 | 25 | 23,1 | 20,4 | | | | | | | | | | | | | 7 |
| 8 | 34,2 | 35,4 | 36,2 | 36,2 | 35,1 | 33,7 | 32,1 | 28,9 | 25,8 | 24,3 | 22,3 | 20 | 18,1 | 16,7 | | | | | | | | | | | 8 |
| 9 | 29 | 30,3 | 31 | 31,1 | 30,5 | 29,3 | 28 | 26,8 | 24,7 | 23,5 | 21,5 | 19,5 | 17,9 | 16,6 | 11,5 | 13,2 | 10,8 | 10,1 | 10,7 | | | | | | 9 |
| 10 | | 26 | 26,8 | 26,9 | 26,7 | 25,6 | 24,6 | 23,8 | 23,2 | 22,6 | 20,6 | 18,9 | 17,5 | 16,4 | 11,3 | 13,1 | 10,7 | 10 | 10,6 | 9,6 | 9,1 | 8,9 | 8,6 | 10 | 10 |
| 12 | | 20 | 20,7 | 20,9 | 20,9 | 20,3 | 20,4 | 19,4 | 18,9 | 18,3 | 17,9 | 17,4 | 16,5 | 15,7 | 10,8 | 12,8 | 10,3 | 9,7 | 10,4 | 9,4 | 8,9 | 8,7 | 8,5 | 12 | 12 |
| 14 | | | 16,7 | 16,9 | 16,8 | 17 | 16,7 | 15,9 | 15,5 | 15,6 | 14,7 | 15 | 14 | 13,9 | 10,1 | 12,3 | 9,9 | 9,4 | 10,1 | 9,1 | 8,7 | 8,5 | 8,3 | 14 | 14 |
| 16 | | | 13,8 | 14 | 14,2 | 14,1 | 13,8 | 13,7 | 13 | 13,3 | 12,2 | 12,7 | 11,7 | 12,3 | 9,3 | 11,4 | 9,3 | 9 | 9,6 | 8,8 | 8,4 | 8,2 | 8,1 | 16 | 16 |
| 18 | | | 11,9 | 12,1 | 12 | 11,7 | 11,6 | 10,8 | 11,2 | 10,3 | 11,2 | 9,9 | 9,9 | 10,5 | 8,7 | 9,8 | 8,8 | 8,4 | 9,2 | 8,4 | 8,1 | 8 | 7,8 | 18 | 18 |
| 20 | | | 10,4 | 10,4 | 10,2 | 10,2 | 9,8 | 9,2 | 9,8 | 8,8 | 9,5 | 8,5 | 9,1 | 8 | 8,9 | 8,3 | 7,9 | 8,2 | 8 | 7,7 | 7,6 | 7,4 | 20 | 20 | |
| 22 | | | 9 | 8,9 | 8,8 | 8,8 | 8,6 | 8 | 8,5 | 7,6 | 8,2 | 7,7 | 8,1 | 7,4 | 7,8 | 7,7 | 7,4 | 7,1 | 7,1 | 7 | 7 | 6,9 | 22 | 22 | |
| 24 | | | 8 | 7,9 | 7,8 | 7,7 | 7,3 | 7,5 | 6,7 | 7,4 | 7,1 | 7 | 6,9 | 6,7 | 6,7 | 6,6 | 6,1 | 6,1 | 6 | 6 | 5,9 | 24 | 24 | 24 | |
| 26 | | | | 7,1 | 6,9 | 6,8 | 6,8 | 6,6 | 6,1 | 6,5 | 6,3 | 6,1 | 6,1 | 5,8 | 5,8 | 5,7 | 5,2 | 5,2 | 5,2 | 5,1 | 5 | 26 | 26 | 26 | |
| 28 | | | | 6,4 | 6,2 | 6,1 | 6,1 | 5,8 | 5,6 | 5,7 | 5,5 | 5,2 | 5,3 | 5,1 | 5 | 4,9 | 4,5 | 4,5 | 4,4 | 4,4 | 4,3 | 28 | 28 | 28 | |
| 30 | | | | | 5,6 | 5,4 | 5,4 | 5,1 | 5,2 | 5 | 4,9 | 4,6 | 4,7 | 4,4 | 4,4 | 4,3 | 3,9 | 3,8 | 3,8 | 3,8 | 3,7 | 30 | 30 | 30 | |
| 32 | | | | | | 4,8 | 4,9 | 4,6 | 4,7 | 4,5 | 4,4 | 4,1 | 4,2 | 3,9 | 3,8 | 3,7 | 3,3 | 3,3 | 3,3 | 3,3 | 3,2 | 3,1 | 32 | 32 | |
| 34 | | | | | | 4,3 | 4,3 | 4,1 | 4,2 | 4 | 3,9 | 3,6 | 3,7 | 3,4 | 3,4 | 3,3 | 2,8 | 2,8 | 2,8 | 2,8 | 2,7 | 34 | 34 | | |
| 36 | | | | | | | 4 | 3,7 | 3,7 | 3,6 | 3,5 | 3,2 | 3,3 | 3 | 2,9 | 2,9 | 2,4 | 2,4 | 2,4 | 2,4 | 2,3 | 36 | 36 | | |
| 38 | | | | | | | | 3,3 | 3,4 | 3,2 | 3,2 | 2,8 | 2,9 | 2,6 | 2,6 | 2,5 | 2,1 | 2,1 | 2 | 2 | 1,9 | 38 | 38 | | |
| 40 | | | | | | | | | 3,1 | 2,9 | 2,8 | 2,5 | 2,5 | 2,3 | 2,3 | 2,2 | 1,8 | 1,8 | 1,7 | 1,7 | 1,6 | 40 | 40 | | |
| 42 | | | | | | | | | | 2,5 | 2,5 | 2,2 | 2,3 | 2 | 2 | 1,9 | 1,5 | 1,5 | 1,5 | 1,4 | 1,3 | 42 | 42 | | |
| 44 | | | | | | | | | | | 2,2 | 2 | 2 | 1,7 | 1,7 | 1,6 | 1,2 | 1,2 | 1,2 | 1,1 | 44 | 44 | 44 | | |
| 46 | | | | | | | | | | | | 1,7 | 1,8 | 1,5 | 1,5 | 1,4 | 1 | 1 | 1 | 0,9 | 46 | 46 | 46 | | |
| 48 | | | | | | | | | | | | | 1,6 | 1,3 | 1,3 | 1,2 | 0,8 | 0,8 | 0,8 | 0,7 | 48 | 48 | 48 | | |
| 50 | | | | | | | | | | | | | | 1 | 1,1 | 1 | 0,6 | 0,6 | 0,5 | 0,5 | 0,4 | 50 | 50 | | |
| 52 | | | | | | | | | | | | | | | | 0,9 | 0,8 | 0,4 | 0,4 | 0,3 | 0,3 | 0,2 | 52 | 52 | |
| 54 | | | | | | | | | | | | | | | | | | 0,3 | 0,2 | 0,2 | 0,2 | 54 | 54 | | |

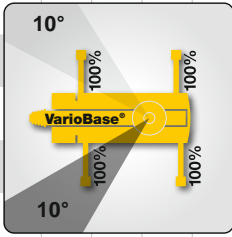

+29%

LTM_1110-5.1_Multi_0

Traglasten / Lifting capacities

Forces de levage / Portate

Tablas de carga / Грузоподъемность

T

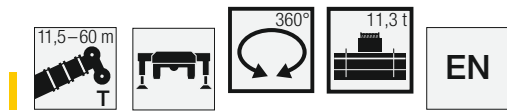

| | 11,5 | 15,2 | 18,9 | 22,6 | 26,4 | 30,1 | 33,8 | 37,5 | 38,8 | 41,2 | 42,5 | 45 | 46,9 | 48,7 | 51,3 | 52,4 | 54,3 | 55,6 | 56,1 | 58,1 | 58,7 | 59,4 | 60 | | |
|-----|------|------|------|------|------|------|------|------|------|------|------|------|------|------|------|------|------|------|------|------|------|------|-----|--|-----|
| | m | | | | | | | | | | | | | | | | | | | | | | | | |
| 3 | 69,5 | 68 | 67,3 | 66,4 | 58,3 | | | | | | | | | | | | | | | | | | | | 3 |
| 3,5 | 69,5 | 68,6 | 67,9 | 66,8 | 60 | | | | | | | | | | | | | | | | | | | | 3,5 |
| 4 | 69,5 | 68,9 | 68,4 | 66,5 | 60,3 | 50,6 | | | | | | | | | | | | | | | | | | | 4 |
| 4,5 | 66,8 | 65,6 | 64,8 | 63,3 | 59,3 | 50,6 | 40,8 | | | | | | | | | | | | | | | | | | 4,5 |
| 5 | 59,4 | 58,9 | 58,1 | 57 | 53,5 | 49,5 | 41 | | | | | | | | | | | | | | | | | | 5 |
| 6 | 48,4 | 49 | 49,4 | 47,3 | 44,6 | 41,6 | 38,4 | 31,6 | 27,9 | 25,6 | | | | | | | | | | | | | | | 6 |
| 7 | 39,8 | 41,1 | 39,8 | 38,6 | 36,4 | 34,2 | 32 | 30 | 26,9 | 25 | 23,1 | 20,4 | | | | | | | | | | | | | 7 |
| 8 | 32,6 | 34 | 33,6 | 32,2 | 30,5 | 28,8 | 27 | 26,2 | 25,5 | 24,1 | 22,3 | 20 | 18,1 | 16,7 | | | | | | | | | | | 8 |
| 9 | 27,1 | 28,6 | 28,5 | 27,4 | 26,1 | 24,7 | 24,4 | 22,9 | 22,3 | 21,6 | 20,9 | 19,5 | 17,9 | 16,6 | 11,5 | 13,2 | 10,8 | 10,1 | 10,7 | | | | | | 9 |
| 10 | | 23,9 | 24,6 | 24 | 22,7 | 22,2 | 21,4 | 20,1 | 19,6 | 19,3 | 18,4 | 18,1 | 17,3 | 16,4 | 11,3 | 13,1 | 10,7 | 10 | 10,6 | 9,6 | 9,1 | 8,9 | 8,6 | | 10 |
| 11 | | 20,2 | 21 | 21,2 | 20 | 19,9 | 18,9 | 18,3 | 17,3 | 17,4 | 16,3 | 16,7 | 15,7 | 15,7 | 11,1 | 13 | 10,5 | 9,9 | 10,5 | 9,5 | 9 | 8,8 | 8,5 | | 11 |
| 12 | | 17,4 | 18,2 | 18,7 | 18,4 | 17,8 | 16,9 | 16,5 | 15,4 | 15,6 | 14,5 | 15 | 14 | 14,3 | 10,8 | 12,8 | 10,3 | 9,7 | 10,4 | 9,4 | 8,9 | 8,7 | 8,5 | | 12 |
| 13 | | 15,1 | 15,9 | 16,4 | 16,6 | 16 | 15,2 | 14,9 | 13,8 | 14,4 | 12,9 | 13,8 | 12,6 | 13,1 | 10,5 | 12,3 | 10,1 | 9,6 | 10,2 | 9,2 | 8,8 | 8,6 | 8,4 | | 13 |
| 14 | | | 14 | 14,7 | 14,7 | 14,4 | 13,7 | 13,5 | 12,4 | 13,2 | 11,6 | 12,6 | 11,3 | 11,9 | 10,1 | 11,2 | 9,9 | 9,4 | 10,1 | 9,1 | 8,7 | 8,5 | 8,3 | | 14 |
| 15 | | | 12,5 | 13,1 | 13 | 12,8 | 12,7 | 12,3 | 11,2 | 12,2 | 10,5 | 11,5 | 10,3 | 10,8 | 9,7 | 10,4 | 9,6 | 9,2 | 9,6 | 8,9 | 8,6 | 8,4 | 8,2 | | 15 |
| 16 | | | 11,2 | 11,7 | 11,7 | 11,5 | 11,6 | 11,2 | 10,5 | 11,1 | 9,9 | 10,5 | 9,9 | 10,2 | 9,3 | 9,6 | 9,3 | 9 | 8,9 | 8,7 | 8,5 | 8,2 | 8,1 | | 16 |
| 18 | | | | 9,6 | 9,5 | 9,7 | 9,5 | 9,5 | 9,4 | 9,1 | 8,8 | 8,9 | 8,9 | 8,5 | 8,4 | 8 | 7,9 | 7,8 | 7,3 | 7,2 | 7,2 | 7,1 | 7 | | 18 |
| 20 | | | | 7,9 | 7,9 | 8,1 | 7,9 | 7,8 | 7,9 | 7,5 | 7,6 | 7,3 | 7,4 | 7 | 7 | 6,6 | 6,6 | 6,5 | 6,1 | 6,1 | 6 | 5,9 | 5,8 | | 20 |
| 22 | | | | | 6,6 | 6,7 | 6,6 | 6,5 | 6,5 | 6,1 | 6,3 | 6 | 6,1 | 5,7 | 5,7 | 5,3 | 5,4 | 5,3 | 4,9 | 4,9 | 4,9 | 4,9 | 4,8 | | 22 |
| 24 | | | | | 5,5 | 5,6 | 5,5 | 5,4 | 5,5 | 5,1 | 5,2 | 4,9 | 5 | 4,7 | 4,7 | 4,4 | 4,4 | 4,3 | 4 | 4,1 | 4,1 | 4 | 4 | | 24 |
| 26 | | | | | | 4,8 | 4,6 | 4,5 | 4,6 | 4,3 | 4,3 | 4,1 | 4,2 | 3,9 | 3,9 | 3,7 | 3,7 | 3,7 | 3,3 | 3,4 | 3,4 | 3,3 | 3,3 | | 26 |
| 28 | | | | | | | 4,2 | 4 | 3,9 | 4 | 3,7 | 3,8 | 3,5 | 3,6 | 3,3 | 3,3 | 3,1 | 3,1 | 3,1 | 2,8 | 2,8 | 2,8 | 2,8 | | 28 |
| 30 | | | | | | | | 3,5 | 3,4 | 3,5 | 3,2 | 3,3 | 3 | 3,1 | 2,8 | 2,9 | 2,6 | 2,6 | 2,6 | 2,3 | 2,3 | 2,3 | 2,3 | | 30 |
| 32 | | | | | | | | | 3 | 3 | 2,7 | 2,8 | 2,6 | 2,7 | 2,4 | 2,4 | 2,2 | 2,2 | 2,2 | 1,9 | 1,9 | 1,9 | 1,9 | | 32 |
| 34 | | | | | | | | | 2,6 | 2,7 | 2,4 | 2,5 | 2,3 | 2,3 | 2 | 2,1 | 1,8 | 1,9 | 1,8 | 1,5 | 1,6 | 1,5 | 1,5 | | 34 |
| 36 | | | | | | | | | | 2,4 | 2,1 | 2,1 | 1,9 | 2 | 1,7 | 1,7 | 1,5 | 1,5 | 1,5 | 1,2 | 1,2 | 1,2 | 1,2 | | 36 |
| 38 | | | | | | | | | | | 1,8 | 1,9 | 1,7 | 1,7 | 1,4 | 1,5 | 1,2 | 1,3 | 1,2 | 0,8 | 0,9 | 0,9 | 0,8 | | 38 |
| 40 | | | | | | | | | | | | 1,6 | 1,4 | 1,5 | 1,2 | 1,2 | 0,9 | 1 | 1 | | | | | | 40 |
| 42 | | | | | | | | | | | | | 1,1 | 1,2 | 0,9 | 0,9 | | | | | | | | | 42 |
| 44 | | | | | | | | | | | | | | | | | | | | | | | | | 44 |

t_197_001_12052_00_000

Traglasten / Lifting capacities

Forces de levage / Portate

Tablas de carga / Грузоподъемность

T

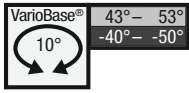

EN



| | 11,5 | 15,2 | 18,9 | 22,6 | 26,4 | 30,1 | 33,8 | 37,5 | 38,8 | 41,2 | 42,5 | 45 | 46,9 | 48,7 | 51,3 | 52,4 | 54,3 | 55,6 | 56,1 | 58,1 | 58,7 | 59,4 | 60 | | |
|-----|------|------|------|------|------|------|------|------|------|------|------|------|------|------|------|------|------|------|------|------|------|------|-----|--|-----|
| | m | | | | | | | | | | | | | | | | | | | | | | | | |
| 3 | 69,5 | 68,1 | 67,3 | 66,4 | 58,3 | | | | | | | | | | | | | | | | | | | | 3 |
| 3,5 | 69,5 | 68,6 | 67,9 | 66,8 | 60 | | | | | | | | | | | | | | | | | | | | 3,5 |
| 4 | 69,5 | 68,9 | 68,5 | 66,6 | 60,3 | 50,6 | | | | | | | | | | | | | | | | | | | 4 |
| 4,5 | 67,7 | 67 | 65 | 63,7 | 59,3 | 50,6 | 40,8 | | | | | | | | | | | | | | | | | | 4,5 |
| 5 | 60,1 | 59,6 | 58,3 | 57,4 | 55,8 | 49,6 | 41 | | | | | | | | | | | | | | | | | | 5 |
| 6 | 48,9 | 49,7 | 50,3 | 49,3 | 48,3 | 43,7 | 39,5 | 31,7 | 28 | 25,7 | | | | | | | | | | | | | | | 6 |
| 7 | 40,7 | 41,9 | 42,2 | 42,2 | 40,7 | 37 | 33,8 | 30,3 | 26,9 | 25 | 23,1 | 20,4 | | | | | | | | | | | | | 7 |
| 8 | 34,3 | 35,5 | 36,2 | 36,3 | 34,9 | 32 | 29,3 | 27,2 | 25,8 | 24,3 | 22,3 | 20 | 18,1 | 16,7 | | | | | | | | | | | 8 |
| 9 | 29,5 | 30,7 | 31,1 | 31,3 | 30,4 | 28 | 25,8 | 24,8 | 24 | 22,9 | 21,5 | 19,5 | 17,9 | 16,6 | 11,5 | 13,2 | 10,8 | 10,1 | 10,7 | | | | | | 9 |
| 10 | | 26,6 | 27,3 | 27,5 | 26,8 | 24,8 | 23,4 | 22,2 | 21,5 | 20,5 | 19,8 | 18,9 | 17,5 | 16,4 | 11,3 | 13,1 | 10,7 | 10 | 10,6 | 9,6 | 9,1 | 8,9 | 8,6 | | 10 |
| 12 | | 20,6 | 21,3 | 21,5 | 21,4 | 20 | 19,6 | 18,1 | 17,5 | 17,4 | 16,2 | 16,4 | 15,4 | 15,2 | 10,8 | 12,8 | 10,3 | 9,7 | 10,4 | 9,4 | 8,9 | 8,7 | 8,5 | | 12 |
| 14 | | | 17,1 | 17,4 | 17,1 | 17,5 | 16,3 | 15,7 | 14,6 | 14,6 | 13,5 | 13,8 | 12,8 | 13,3 | 10,1 | 12,3 | 9,9 | 9,4 | 10,1 | 9,1 | 8,7 | 8,5 | 8,3 | | 14 |
| 16 | | | 14,2 | 14,6 | 14,6 | 14,6 | 13,9 | 13,4 | 12,3 | 12,6 | 11,3 | 12,2 | 10,8 | 11,4 | 9,3 | 10,6 | 9,3 | 9 | 9,6 | 8,8 | 8,4 | 8,2 | 8,1 | | 16 |
| 18 | | | | 12,3 | 12,4 | 12,3 | 11,9 | 11,6 | 10,5 | 11,2 | 9,6 | 10,5 | 9,2 | 9,8 | 8,7 | 9,5 | 8,8 | 8,4 | 8,9 | 8,4 | 8,1 | 8 | 7,8 | | 18 |
| 20 | | | | 10,6 | 10,6 | 10,5 | 10,2 | 10 | 9,1 | 9,8 | 8,3 | 9,2 | 8,3 | 8,8 | 8 | 8,3 | 8,3 | 7,9 | 7,7 | 7,6 | 7,6 | 7,5 | 7,4 | | 20 |
| 22 | | | | | 9,2 | 9,1 | 9,1 | 8,7 | 8 | 8,8 | 7,4 | 8 | 7,7 | 7,8 | 7,4 | 7,3 | 7,2 | 7,1 | 6,7 | 6,6 | 6,6 | 6,5 | 6,4 | | 22 |
| 24 | | | | | 8,2 | 8 | 8 | 7,8 | 7,3 | 7,7 | 6,7 | 7,3 | 7,1 | 6,8 | 6,7 | 6,3 | 6,3 | 6,1 | 5,7 | 5,7 | 5,6 | 5,5 | 5,5 | | 24 |
| 26 | | | | | | 7,3 | 7,1 | 7 | 6,8 | 6,7 | 6,1 | 6,4 | 6,4 | 5,9 | 5,9 | 5,5 | 5,4 | 5,3 | 4,9 | 4,9 | 4,8 | 4,8 | 4,7 | | 26 |
| 28 | | | | | | 6,5 | 6,3 | 6,2 | 6,3 | 6 | 5,6 | 5,7 | 5,6 | 5,2 | 5,1 | 4,8 | 4,7 | 4,6 | 4,2 | 4,2 | 4,1 | 4,1 | 4 | | 28 |
| 30 | | | | | | | 5,7 | 5,5 | 5,6 | 5,3 | 5,2 | 5 | 5 | 4,6 | 4,5 | 4,2 | 4,1 | 4 | 3,6 | 3,6 | 3,5 | 3,5 | 3,4 | | 30 |
| 32 | | | | | | | | 4,9 | 5 | 4,7 | 4,8 | 4,5 | 4,5 | 4,1 | 4 | 3,6 | 3,6 | 3,5 | 3,1 | 3,1 | 3 | 3 | 2,9 | | 32 |
| 34 | | | | | | | | 4,4 | 4,5 | 4,2 | 4,3 | 4 | 4 | 3,6 | 3,5 | 3,1 | 3,1 | 3 | 2,6 | 2,6 | 2,6 | 2,5 | 2,4 | | 34 |
| 36 | | | | | | | | | 4 | 3,8 | 3,9 | 3,6 | 3,6 | 3,2 | 3,1 | 2,7 | 2,7 | 2,6 | 2,2 | 2,2 | 2,2 | 2,1 | 2 | | 36 |
| 38 | | | | | | | | | | 3,4 | 3,5 | 3,3 | 3,3 | 2,8 | 2,8 | 2,4 | 2,4 | 2,3 | 1,9 | 1,9 | 1,8 | 1,8 | 1,7 | | 38 |
| 40 | | | | | | | | | | | 3,2 | 3 | 3 | 2,5 | 2,5 | 2,1 | 2,1 | 2 | 1,6 | 1,6 | 1,5 | 1,5 | 1,4 | | 40 |
| 42 | | | | | | | | | | | | 2,6 | 2,6 | 2,3 | 2,2 | 1,8 | 1,8 | 1,7 | 1,3 | 1,3 | 1,3 | 1,2 | 1,1 | | 42 |
| 44 | | | | | | | | | | | | | 2,4 | 2,1 | 2 | 1,6 | 1,6 | 1,5 | 1,1 | 1,1 | 1 | 1 | 0,9 | | 44 |
| 46 | | | | | | | | | | | | | | 1,8 | 1,8 | 1,4 | 1,4 | 1,3 | 0,9 | 0,9 | 0,8 | 0,8 | 0,6 | | 46 |
| 48 | | | | | | | | | | | | | | | 1,6 | 1,3 | 1,2 | 1,1 | 0,7 | 0,6 | 0,6 | 0,5 | 0,4 | | 48 |
| 50 | | | | | | | | | | | | | | | | 1,1 | 1,1 | 1 | 0,5 | 0,4 | 0,4 | 0,3 | 0,2 | | 50 |
| 52 | | | | | | | | | | | | | | | | | 1 | 0,9 | 0,4 | 0,3 | 0,3 | 0,2 | | | 52 |
| 54 | | | | | | | | | | | | | | | | | | | | 0,2 | 0,2 | | | | 54 |

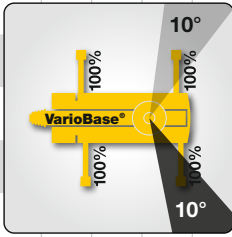

+38%

LTM_1110-5.1_Multi_0

Traglasten / Lifting capacities

Forces de levage / Portate

Tablas de carga / Грузоподъемность

T

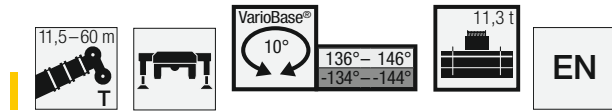

| | 11,5 | 15,2 | 18,9 | 22,6 | 26,4 | 30,1 | 33,8 | 37,5 | 38,8 | 41,2 | 42,5 | 45 | 46,9 | 48,7 | 51,3 | 52,4 | 54,3 | 55,6 | 56,1 | 58,1 | 58,7 | 59,4 | 60 | | | |
|-----|------|------|------|------|------|------|------|------|------|------|------|------|------|------|------|------|------|------|------|------|------|------|-----|---|-----|---|
| | m | | | | | | | | | | | | | | | | | | | | | | | | | |
| 3 | 69,5 | 68,1 | 67,3 | 66,4 | 58,3 | | | | | | | | | | | | | | | | | | | 3 | | |
| 3,5 | 69,5 | 68,6 | 67,9 | 66,8 | 60 | | | | | | | | | | | | | | | | | | | | 3,5 | |
| 4 | 69,5 | 68,9 | 68,5 | 66,6 | 60,3 | 50,6 | | | | | | | | | | | | | | | | | | | 4 | |
| 4,5 | 68,1 | 67,4 | 65,4 | 64 | 59,3 | 50,6 | 40,8 | | | | | | | | | | | | | | | | | | 4,5 | |
| 5 | 60,5 | 59,9 | 58,6 | 57,6 | 56 | 49,6 | 41 | | | | | | | | | | | | | | | | | | 5 | |
| 6 | 49,1 | 49,8 | 50,5 | 49,5 | 48,5 | 45,2 | 39,5 | 31,7 | 28 | 25,7 | | | | | | | | | | | | | | | 6 | |
| 7 | 40,2 | 41,8 | 41,8 | 41,3 | 39,7 | 38,1 | 36,3 | 30,3 | 26,9 | 25 | 23,1 | 20,4 | | | | | | | | | | | | | | 7 |
| 8 | 33,2 | 34,5 | 35,1 | 35,2 | 34 | 32,7 | 31,1 | 28,9 | 25,8 | 24,3 | 22,3 | 20 | 18,1 | 16,7 | | | | | | | | | | | | 8 |
| 9 | 28 | 29,2 | 29,9 | 30,2 | 29,5 | 28,2 | 27 | 25,5 | 24,7 | 23,5 | 21,5 | 19,5 | 17,9 | 16,6 | 11,5 | 13,2 | 10,8 | 10,1 | 10,7 | | | | | | | 9 |
| 10 | | 25,1 | 25,8 | 25,9 | 25,7 | 24,8 | 23,6 | 23,3 | 22,5 | 21,4 | 20,6 | 18,9 | 17,5 | 16,4 | 11,3 | 13,1 | 10,7 | 10 | 10,6 | 9,6 | 9,1 | 8,9 | 8,6 | | 10 | |
| 12 | | 19,3 | 19,9 | 20,2 | 20 | 19,8 | 19,6 | 18,6 | 18 | 17,7 | 16,6 | 16,6 | 15,7 | 15,5 | 10,8 | 12,8 | 10,3 | 9,7 | 10,4 | 9,4 | 8,9 | 8,7 | 8,5 | | 12 | |
| 14 | | | 16 | 16,3 | 16,5 | 16,4 | 15,9 | 15,8 | 14,7 | 14,8 | 13,6 | 13,9 | 12,9 | 13,4 | 10,1 | 12,3 | 9,9 | 9,4 | 10,1 | 9,1 | 8,7 | 8,5 | 8,3 | | 14 | |
| 16 | | | 13,3 | 13,6 | 13,8 | 13,6 | 13,3 | 13,2 | 12,3 | 12,6 | 11,3 | 12,2 | 10,8 | 11,3 | 9,3 | 10,5 | 9,3 | 9 | 9,6 | 8,8 | 8,4 | 8,2 | 8,1 | | 16 | |
| 18 | | | | 11,6 | 11,7 | 11,5 | 11,1 | 11 | 10,4 | 11 | 9,5 | 10,4 | 9,1 | 9,7 | 8,7 | 9,5 | 8,8 | 8,4 | 8,7 | 8,4 | 8,1 | 8 | 7,8 | | 18 | |
| 20 | | | | 10 | | 9,8 | 9,8 | 9,5 | 8,9 | 9,4 | 8 | 9 | 8,3 | 8,8 | 8 | 8,2 | 8,1 | 7,9 | 7,5 | 7,4 | 7,4 | 7,3 | 7,2 | | 20 | |
| 22 | | | | | 8,7 | 8,6 | 8,5 | 8,4 | 8 | 8,2 | 7,4 | 8 | 7,7 | 7,6 | 7,4 | 7,1 | 7 | 6,9 | 6,4 | 6,4 | 6,4 | 6,3 | 6,2 | | 22 | |
| 24 | | | | | 7,7 | 7,6 | 7,5 | 7,4 | 7,3 | 7,2 | 6,7 | 7,1 | 6,9 | 6,6 | 6,5 | 6,1 | 6,1 | 5,9 | 5,5 | 5,5 | 5,4 | 5,3 | 5,2 | | 24 | |
| 26 | | | | | | 6,8 | 6,6 | 6,5 | 6,6 | 6,3 | 6,1 | 6,2 | 6 | 5,7 | 5,6 | 5,2 | 5,2 | 5,1 | 4,7 | 4,6 | 4,6 | 4,5 | 4,4 | | 26 | |
| 28 | | | | | | 6,1 | 6 | 5,8 | 5,9 | 5,5 | 5,6 | 5,4 | 5,3 | 5 | 4,9 | 4,5 | 4,5 | 4,4 | 4 | 3,9 | 3,9 | 3,8 | 3,8 | | 28 | |
| 30 | | | | | | | 5,2 | 5,1 | 5,2 | 4,9 | 5 | 4,8 | 4,7 | 4,4 | 4,3 | 3,9 | 3,9 | 3,8 | 3,4 | 3,4 | 3,3 | 3,3 | 3,2 | | 30 | |
| 32 | | | | | | | | 4,5 | 4,6 | 4,4 | 4,4 | 4,3 | 4,2 | 3,8 | 3,8 | 3,4 | 3,4 | 3,3 | 2,8 | 2,8 | 2,8 | 2,8 | 2,7 | | 32 | |
| 34 | | | | | | | | 4,1 | 4,2 | 3,9 | 4 | 3,8 | 3,7 | 3,3 | 3,3 | 2,9 | 2,9 | 2,8 | 2,4 | 2,4 | 2,4 | 2,3 | 2,2 | | 34 | |
| 36 | | | | | | | | | 3,8 | 3,5 | 3,6 | 3,3 | 3,3 | 2,9 | 2,9 | 2,5 | 2,5 | 2,4 | 2 | 2 | 2 | 1,9 | 1,9 | | 36 | |
| 38 | | | | | | | | | | 3,1 | 3,2 | 3 | 2,9 | 2,6 | 2,5 | 2,2 | 2,2 | 2,1 | 1,7 | 1,7 | 1,6 | 1,6 | 1,5 | | 38 | |
| 40 | | | | | | | | | | | 2,8 | 2,6 | 2,6 | 2,2 | 2,2 | 1,8 | 1,8 | 1,8 | 1,3 | 1,4 | 1,3 | 1,3 | 1,2 | | 40 | |
| 42 | | | | | | | | | | | | 2,3 | 2,3 | 2 | 1,9 | 1,6 | 1,6 | 1,5 | 1,1 | 1,1 | 1,1 | 1 | 0,9 | | 42 | |
| 44 | | | | | | | | | | | | | 2 | 1,7 | 1,7 | 1,3 | 1,3 | 1,2 | 0,8 | 0,8 | 0,8 | 0,7 | 0,6 | | 44 | |
| 46 | | | | | | | | | | | | | | 1,4 | 1,5 | 1,1 | 1,1 | 1 | 0,5 | 0,5 | 0,5 | 0,4 | 0,4 | | 46 | |
| 48 | | | | | | | | | | | | | | | 1,2 | 0,9 | 0,9 | 0,8 | 0,3 | 0,3 | 0,3 | 0,3 | 0,2 | | 48 | |
| 50 | | | | | | | | | | | | | | | | 0,7 | 0,8 | 0,7 | 0,2 | 0,2 | | | | | 50 | |
| 52 | | | | | | | | | | | | | | | | | 0,6 | 0,5 | | | | | | | 52 | |

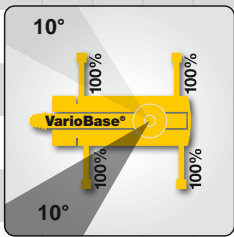

+31%

LTM_1110-5.1_Multi_0

Traglasten / Lifting capacities

Forces de levage / Portate

Tablas de carga / Грузоподъемность

T



| | 11,5 | 15,2 | 18,9 | 22,6 | 26,4 | 30,1 | 33,8 | 37,5 | 38,8 | 41,2 | 42,5 | 45 | 46,9 | 48,7 | 51,3 | 52,4 | 54,3 | 55,6 | 56,1 | 58,1 | 58,7 | 59,4 | 60 | | |
|-----|------|------|------|------|------|------|------|------|------|------|------|------|------|------|------|------|------|------|------|------|------|------|-----|--|-----|
| | m | | | | | | | | | | | | | | | | | | | | | | | | |
| 3 | 69,5 | 68 | 67,3 | 66,4 | 58,3 | | | | | | | | | | | | | | | | | | | | 3 |
| 3,5 | 69,5 | 68,6 | 67,9 | 65,6 | 59,9 | | | | | | | | | | | | | | | | | | | | 3,5 |
| 4 | 68,7 | 68,6 | 63,2 | 58,4 | 53,6 | 50,4 | | | | | | | | | | | | | | | | | | | 4 |
| 4,5 | 61 | 58,6 | 54,8 | 52,2 | 48,2 | 44,2 | 39,8 | | | | | | | | | | | | | | | | | | 4,5 |
| 5 | 54 | 51,3 | 47,9 | 45,2 | 41,7 | 38,4 | 35,1 | | | | | | | | | | | | | | | | | | 5 |
| 6 | 40,3 | 38,8 | 37,1 | 34,8 | 32,5 | 30,1 | 29 | 27 | 26,2 | 25 | | | | | | | | | | | | | | | 6 |
| 7 | 31 | 30,3 | 29,5 | 28,3 | 26,6 | 25,7 | 24,1 | 23,1 | 21,6 | 21,4 | 20,1 | 19,6 | | | | | | | | | | | | | 7 |
| 8 | 23,9 | 24,7 | 24,2 | 23,5 | 22,7 | 21,5 | 20,2 | 19,5 | 18,1 | 18,3 | 16,7 | 17,1 | 15,8 | 15,7 | | | | | | | | | | | 8 |
| 9 | 18,8 | 20,4 | 20,3 | 20,2 | 19,4 | 18,3 | 17,8 | 16,7 | 15,2 | 16,1 | 14,3 | 15 | 13,4 | 14 | 11,5 | 12,8 | 10,8 | 10,1 | 10,7 | | | | | | 9 |
| 10 | | 16,7 | 17,1 | 17,2 | 16,5 | 16 | 15,4 | 14,9 | 14,4 | 14 | 13,6 | 13,3 | 12,6 | 12,5 | 11,3 | 11,7 | 10,7 | 10 | 10,4 | 9,6 | 9,1 | 8,9 | 8,6 | | 10 |
| 11 | | 13,8 | 14,6 | 14,8 | 14,3 | 14,1 | 13,5 | 13 | 12,9 | 12,1 | 12,2 | 11,6 | 11,6 | 10,9 | 10,7 | 10,2 | 10 | 9,6 | 9,3 | 9 | 8,7 | 8,5 | 8,3 | | 11 |
| 12 | | 11,5 | 12,2 | 12,8 | 12,4 | 12,4 | 11,8 | 11,4 | 11,4 | 10,7 | 10,7 | 10,2 | 10,2 | 9,6 | 9,5 | 9 | 8,8 | 8,6 | 8,1 | 7,9 | 7,8 | 7,7 | 7,6 | | 12 |
| 13 | | 9,6 | 10,3 | 11 | 10,9 | 10,9 | 10,4 | 10,1 | 10,1 | 9,4 | 9,5 | 9 | 9 | 8,5 | 8,4 | 7,9 | 7,7 | 7,5 | 7,1 | 6,9 | 6,9 | 6,7 | 6,6 | | 13 |
| 14 | | | 8,8 | 9,4 | 9,4 | 9,6 | 9,3 | 9 | 9 | 8,4 | 8,5 | 8 | 8,1 | 7,5 | 7,4 | 7 | 6,8 | 6,7 | 6,2 | 6,1 | 6 | 5,9 | 5,8 | | 14 |
| 15 | | | 7,5 | 8,1 | 8,1 | 8,4 | 8,2 | 8 | 8 | 7,5 | 7,6 | 7,2 | 7,2 | 6,7 | 6,6 | 6,1 | 6 | 5,9 | 5,4 | 5,3 | 5,3 | 5,2 | 5,1 | | 15 |
| 16 | | | 6,5 | 7,1 | 7,1 | 7,3 | 7,1 | 7 | 7,1 | 6,6 | 6,7 | 6,4 | 6,4 | 5,9 | 5,9 | 5,4 | 5,4 | 5,2 | 4,8 | 4,7 | 4,6 | 4,6 | 4,5 | | 16 |
| 18 | | | | 5,4 | 5,4 | 5,6 | 5,5 | 5,4 | 5,4 | 5 | 5,2 | 4,9 | 4,9 | 4,6 | 4,5 | 4,3 | 4,2 | 4,1 | 3,7 | 3,6 | 3,6 | 3,5 | 3,4 | | 18 |
| 20 | | | | 4,3 | 4,3 | 4,4 | 4,3 | 4,2 | 4,3 | 4 | 4,1 | 3,8 | 3,9 | 3,6 | 3,6 | 3,3 | 3,3 | 3,2 | 2,8 | 2,8 | 2,8 | 2,7 | 2,6 | | 20 |
| 22 | | | | | 3,5 | 3,6 | 3,5 | 3,5 | 3,5 | 3,2 | 3,3 | 3,1 | 3,1 | 2,8 | 2,8 | 2,6 | 2,6 | 2,5 | 2,1 | 2,1 | 2,1 | 2 | 1,9 | | 22 |
| 24 | | | | | 2,9 | 3 | 2,9 | 2,8 | 2,9 | 2,6 | 2,7 | 2,4 | 2,5 | 2,2 | 2,2 | 1,9 | 2 | 1,9 | 1,4 | 1,4 | 1,4 | 1,3 | 1,2 | | 24 |
| 26 | | | | | | 2,5 | 2,4 | 2,3 | 2,4 | 2,1 | 2,2 | 2 | 2 | 1,7 | 1,7 | 1,3 | 1,4 | 1,3 | 0,7 | 0,8 | 0,8 | 0,7 | | | 26 |
| 28 | | | | | | 2,2 | 2 | 1,9 | 1,9 | 1,6 | 1,7 | 1,5 | 1,6 | 1,2 | 1,3 | 0,7 | 0,8 | 0,7 | | | | | | | 28 |
| 30 | | | | | | | 1,6 | 1,5 | 1,6 | 1,3 | 1,4 | 1,1 | 1,2 | | 0,7 | | | | | | | | | | 30 |
| 32 | | | | | | | | 1,2 | 1,3 | 0,9 | 1 | | 0,8 | | | | | | | | | | | | 32 |
| 34 | | | | | | | | 0,9 | 1 | | | | | | | | | | | | | | | | 34 |

t_197_001_12073_00_000

Hubhöhen / Lifting heights

Hauteurs de levage / Altezze di sollevamento

Alturas de elevación / Высота подъема

T

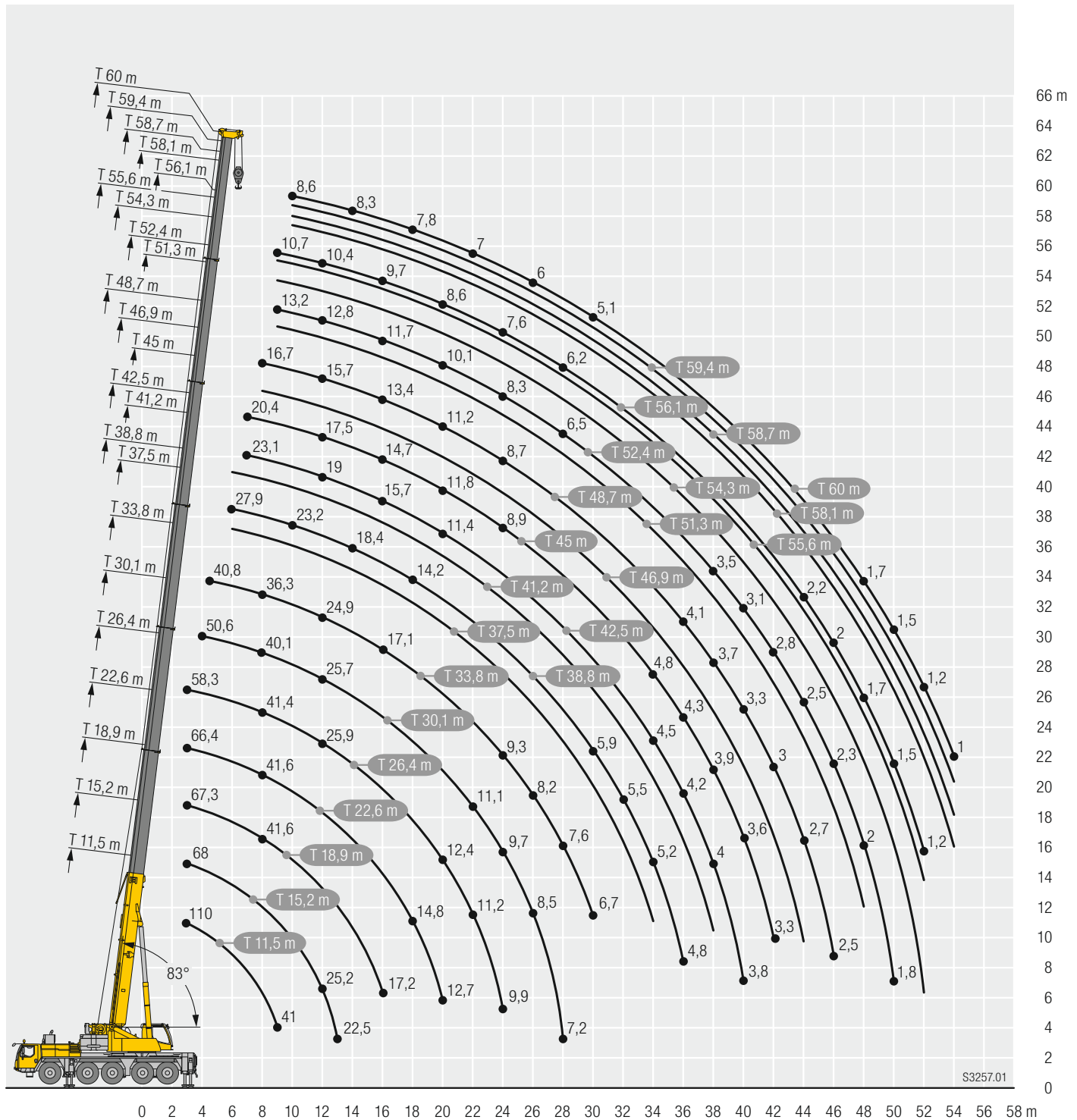

S3257.01

Traglasten / Lifting capacities

Forces de levage / Portate

Tablas de carga / Грузоподъемность

TK



| | 11,5 m | | | 33,8 m | | | 35,1 m | | | 35,7 m | | | 37,5 m | | | 39,5 m | | | 41,2 m | | | 43,2 m | | | | | | |
|-----|----------|------|------|--------|------|-----|--------|-----|-----|--------|-----|-----|--------|------|-----|--------|-----|-----|--------|------|-----|--------|-----|-----|-----|-----|-----|-----|
| | K 10,8 m | | | | | | | | | | | | | | | | | | | | | | | | | | | |
| | 0° | 20° | 40° | 0° | 20° | 40° | 0° | 20° | 40° | 0° | 20° | 40° | 0° | 20° | 40° | 0° | 20° | 40° | 0° | 20° | 40° | 0° | 20° | 40° | 0° | 20° | 40° | |
| 3 | 14,8 | | | | | | | | | | | | | | | | | | | | | | | | | | | 3 |
| 3,5 | 14,8 | | | | | | | | | | | | | | | | | | | | | | | | | | | 3,5 |
| 4 | 14,8 | | | | | | | | | | | | | | | | | | | | | | | | | | | 4 |
| 4,5 | 14,8 | | | | | | | | | | | | | | | | | | | | | | | | | | | 4,5 |
| 5 | 14,8 | 14,8 | | 14,8 | | | | | | | | | | | | | | | | | | | | | | | | 5 |
| 6 | 14,8 | 14,8 | | 14,8 | | | 10,3 | | | 10 | | | 14,8 | | | | | | | | | | | | | | | 6 |
| 7 | 14,8 | 14,7 | | 14,8 | | | 10,2 | | | 9,9 | | | 14,8 | | | 9,1 | | | 13,8 | | | | | | | | | 7 |
| 8 | 14,7 | 14,1 | 10,3 | 14,8 | | | 9,9 | | | 9,6 | | | 14,8 | | | 8,9 | | | 13,8 | | | | | | 8 | | | 8 |
| 9 | 14,1 | 13 | 9,7 | 14,8 | 14,7 | | 9,6 | | | 9,3 | | | 14,8 | | | 8,7 | | | 13,8 | | | | | | 7,9 | | | 9 |
| 10 | 13,1 | 11,9 | 9,2 | 14,8 | 14,4 | | 9,2 | 8,3 | | 9 | | | 14,8 | 14,1 | | 8,5 | | | 13,7 | | | | | | 7,7 | | | 10 |
| 11 | 12 | 11,1 | 8,8 | 14,8 | 13,9 | | 8,8 | 7,8 | | 8,6 | 7,8 | | 14,8 | 13,8 | | 8,2 | 7,6 | | 13,6 | 12,5 | | | | 7,6 | | | 11 | |
| 12 | 10,8 | 10,3 | 8,4 | 14,7 | 13,3 | 9,4 | 8,4 | 7,4 | | 8,2 | 7,4 | | 14,8 | 13,5 | | 7,9 | 7,2 | | 13,4 | 12,2 | | | | 7,3 | 6,6 | | 12 | |
| 14 | 8,8 | 9,1 | 7,8 | 14,2 | 12,2 | 9 | 7,6 | 6,7 | 6,2 | 7,4 | 6,7 | 6,1 | 14,7 | 12,7 | 9,1 | 7,3 | 6,6 | 6 | 12,8 | 11,8 | 9 | | | 6,9 | 6,2 | | 14 | |
| 16 | 7,4 | 8,1 | 7,3 | 13,6 | 11,4 | 8,6 | 6,9 | 6,1 | 5,7 | 6,7 | 6,1 | 5,6 | 13,8 | 11,8 | 8,8 | 6,7 | 6,1 | 5,6 | 12,1 | 11,4 | 8,7 | | | 6,4 | 5,8 | 5,4 | 16 | |
| 18 | 6,3 | 7,4 | 7,1 | 13 | 10,7 | 8,2 | 6,2 | 5,6 | 5,2 | 6 | 5,6 | 5,2 | 12,9 | 11,1 | 8,4 | 6,1 | 5,6 | 5,2 | 11,1 | 10,8 | 8,4 | | | 6 | 5,3 | 5 | 18 | |
| 20 | 5,4 | 7 | | 11,7 | 10 | 8 | 5,6 | 5,1 | 4,9 | 5,3 | 5,1 | 4,8 | 11,4 | 10,5 | 8,1 | 5,5 | 5,2 | 4,8 | 10,1 | 10 | 8,1 | | | 5,5 | 5 | 4,7 | 20 | |
| 22 | | | | 10,3 | 9,4 | 7,7 | 5 | 4,7 | 4,5 | 4,8 | 4,7 | 4,5 | 9,8 | 9,8 | 7,9 | 5 | 4,8 | 4,5 | 9 | 9,2 | 7,8 | | | 5 | 4,7 | 4,5 | 22 | |
| 24 | | | | 8,8 | 8,9 | 7,5 | 4,6 | 4,4 | 4,2 | 4,4 | 4,3 | 4,2 | 8,3 | 8,9 | 7,6 | 4,6 | 4,4 | 4,3 | 8 | 8,3 | 7,7 | | | 4,6 | 4,4 | 4,2 | 24 | |
| 26 | | | | 7,6 | 8 | 7,3 | 4,2 | 4,1 | 4 | 4,1 | 4 | 4 | 7,1 | 7,6 | 7,4 | 4,3 | 4,1 | 4 | 7 | 7,1 | 7,4 | | | 4,3 | 4,1 | 4 | 26 | |
| 28 | | | | 6,5 | 6,9 | 7,1 | 3,9 | 3,9 | 3,8 | 3,8 | 3,7 | 3,7 | 6,2 | 6,5 | 6,8 | 4 | 3,9 | 3,8 | 5,9 | 6,4 | 6,5 | | | 4 | 3,9 | 3,9 | 28 | |
| 30 | | | | 5,6 | 5,9 | 6,2 | 3,6 | 3,6 | 3,6 | 3,5 | 3,5 | 3,5 | 5,4 | 5,7 | 5,9 | 3,7 | 3,7 | 3,6 | 5,3 | 5,4 | 5,7 | | | 3,8 | 3,7 | 3,6 | 30 | |
| 32 | | | | 4,9 | 5,1 | 5,3 | 3,4 | 3,4 | 3,4 | 3,3 | 3,2 | 3,3 | 4,7 | 4,9 | 5,1 | 3,5 | 3,4 | 3,4 | 4,7 | 4,8 | 4,9 | | | 3,5 | 3,5 | 3,5 | 32 | |
| 34 | | | | 4,3 | 4,5 | 4,6 | 3,2 | 3,2 | 3,2 | 3,1 | 3 | 3,1 | 4,4 | 4,3 | 4,4 | 3,3 | 3,2 | 3,2 | 4,1 | 4,3 | 4,5 | | | 3,3 | 3,3 | 3,3 | 34 | |
| 36 | | | | 3,8 | 3,9 | 4 | 3 | 3 | 3 | 2,9 | 2,9 | 2,9 | 3,9 | 4,1 | 4,1 | 3,1 | 3,1 | 3,1 | 3,7 | 3,8 | 4 | | | 3,1 | 3,1 | 3,1 | 36 | |
| 38 | | | | 3,4 | 3,5 | 3,5 | 2,8 | 2,8 | 2,8 | 2,7 | 2,7 | 2,7 | 3,5 | 3,6 | 3,7 | 2,9 | 2,9 | 2,9 | 3,5 | 3,5 | 3,5 | | | 2,9 | 2,9 | 3 | 38 | |
| 40 | | | | 3 | 3,1 | 3,1 | 2,6 | 2,6 | 2,7 | 2,5 | 2,5 | 2,6 | 3,1 | 3,2 | 3,3 | 2,8 | 2,7 | 2,7 | 3,3 | 3,3 | 3,3 | | | 2,7 | 2,8 | 2,8 | 40 | |
| 42 | | | | 2,7 | 2,8 | | 2,5 | 2,5 | 2,5 | 2,4 | 2,4 | 2,4 | 2,9 | 2,9 | 3 | 2,6 | 2,6 | 2,6 | 3,1 | 3,1 | 3,1 | | | 2,6 | 2,6 | 2,6 | 42 | |
| 44 | | | | | | | | | | 2,3 | 2,3 | | 2,8 | 2,8 | 2,8 | 2,5 | 2,5 | 2,5 | 2,8 | 2,9 | 2,9 | | | 2,4 | 2,4 | 2,5 | 44 | |
| 46 | | | | | | | | | | | | | 2,7 | | | 2,4 | 2,4 | 2,4 | 2,5 | 2,6 | 2,6 | | | 2,3 | 2,3 | 2,3 | 46 | |
| 48 | | | | | | | | | | | | | | | | 2,2 | | | 2,3 | 2,3 | 2,3 | | | 2,1 | 2,2 | 2,2 | 48 | |
| 50 | | | | | | | | | | | | | | | | | | | | | | | | 2 | 2,1 | | 50 | |

t_197_002_00001_00_000

Traglasten / Lifting capacities

Forces de levage / Portate

Tablas de carga / Грузоподъемность

TK



| | 11,5 m | | | 33,8 m | | | 35,1 m | | | 35,7 m | | | 37,5 m | | | 39,5 m | | | 41,2 m | | | 43,2 m | | | | | | |
|-----|--------|-----|-----|--------|-----|-----|--------|-----|-----|--------|-----|-----|--------|-----|-----|--------|-----|-----|--------|-----|-----|--------|-----|-----|----|-----|-----|-----|
| | K 19 m | | | | | | | | | | | | | | | | | | | | | | | | | | | |
| | 0° | 20° | 40° | 0° | 20° | 40° | 0° | 20° | 40° | 0° | 20° | 40° | 0° | 20° | 40° | 0° | 20° | 40° | 0° | 20° | 40° | 0° | 20° | 40° | 0° | 20° | 40° | |
| 3 | 9,5 | | | | | | | | | | | | | | | | | | | | | | | | | | | 3 |
| 3,5 | 9,3 | | | | | | | | | | | | | | | | | | | | | | | | | | | 3,5 |
| 4 | 9,1 | | | | | | | | | | | | | | | | | | | | | | | | | | | 4 |
| 4,5 | 8,9 | | | | | | | | | | | | | | | | | | | | | | | | | | | 4,5 |
| 5 | 8,7 | | | | | | | | | | | | | | | | | | | | | | | | | | | 5 |
| 6 | 8,2 | | | 6,9 | | | | | | | | | | | | | | | | | | | | | | | | 6 |
| 7 | 7,7 | | | 6,9 | | | 5,1 | | | 5 | | | 6,7 | | | | | | | | | | | | | | | 7 |
| 8 | 7,2 | | | 6,8 | | | 5,1 | | | 5 | | | 6,7 | | | 4,7 | | | 6,1 | | | | | | | | | 8 |
| 9 | 6,8 | 5,2 | | 6,7 | | | 5,1 | | | 5 | | | 6,6 | | | 4,6 | | | 6,1 | | | 4,3 | | | | | | 9 |
| 10 | 6,3 | 4,9 | | 6,6 | | | 5 | | | 4,9 | | | 6,5 | | | 4,6 | | | 6 | | | 4,3 | | | | | | 10 |
| 11 | 5,9 | 4,7 | | 6,5 | | | 5 | | | 4,9 | | | 6,4 | | | 4,6 | | | 5,9 | | | 4,3 | | | | | | 11 |
| 12 | 5,6 | 4,5 | | 6,3 | | | 4,9 | | | 4,8 | | | 6,3 | | | 4,5 | | | 5,8 | | | 4,2 | | | | | | 12 |
| 14 | 4,9 | 4,2 | 3,6 | 6 | 4,5 | | 4,8 | | | 4,7 | | | 6 | 4,5 | | 4,4 | | | 5,7 | | | 4 | | | | | | 14 |
| 16 | 4,3 | 3,9 | 3,5 | 5,6 | 4,3 | | 4,6 | 3,9 | | 4,6 | 3,9 | | 5,7 | 4,3 | | 4,3 | 3,9 | | 5,4 | 4,3 | | 3,9 | 3,7 | | | | | 16 |
| 18 | 3,8 | 3,7 | 3,3 | 5,3 | 4,1 | 3,5 | 4,4 | 3,8 | | 4,4 | 3,8 | | 5,4 | 4,2 | | 4,1 | 3,8 | | 5,2 | 4,1 | | 3,8 | 3,7 | | | | | 18 |
| 20 | 3,4 | 3,5 | 3,2 | 5 | 4 | 3,4 | 4,1 | 3,7 | 3,3 | 4,1 | 3,7 | 3,2 | 5,1 | 4 | 3,4 | 4 | 3,7 | | 5 | 4 | 3,4 | 3,7 | 3,6 | | | | | 20 |
| 22 | 3,1 | 3,3 | 3,2 | 4,7 | 3,8 | 3,3 | 3,9 | 3,6 | 3,2 | 3,9 | 3,6 | 3,2 | 4,8 | 3,9 | 3,3 | 3,8 | 3,5 | 3,2 | 4,8 | 3,9 | 3,3 | 3,6 | 3,5 | 3,2 | | | | 22 |
| 24 | 2,8 | 3,2 | 3,1 | 4,5 | 3,7 | 3,2 | 3,6 | 3,4 | 3,2 | 3,6 | 3,4 | 3,2 | 4,6 | 3,8 | 3,3 | 3,6 | 3,4 | 3,1 | 4,6 | 3,8 | 3,3 | 3,5 | 3,3 | 3,1 | | | | 24 |
| 26 | 2,6 | 3,2 | 3,1 | 4,3 | 3,6 | 3,2 | 3,4 | 3,2 | 3,1 | 3,4 | 3,2 | 3,1 | 4,4 | 3,7 | 3,2 | 3,4 | 3,2 | 3,1 | 4,4 | 3,7 | 3,2 | 3,4 | 3,2 | 3 | | | | 26 |
| 28 | 2,4 | 3,2 | | 4,1 | 3,5 | 3,2 | 3,2 | 3 | 2,9 | 3,2 | 3 | 2,9 | 4,2 | 3,6 | 3,2 | 3,2 | 3 | 2,9 | 4,2 | 3,6 | 3,2 | 3,2 | 3 | 2,9 | | | | 28 |
| 30 | | | | 3,9 | 3,4 | 3,1 | 3 | 2,9 | 2,8 | 3 | 2,8 | 2,8 | 4,1 | 3,5 | 3,2 | 3,1 | 2,9 | 2,8 | 4,1 | 3,5 | 3,1 | 3,1 | 2,9 | 2,8 | | | | 30 |
| 32 | | | | 3,8 | 3,3 | 3,1 | 2,8 | 2,7 | 2,6 | 2,8 | 2,7 | 2,6 | 3,9 | 3,4 | 3,1 | 2,9 | 2,7 | 2,7 | 3,9 | 3,4 | 3,1 | 2,9 | 2,7 | 2,7 | | | | 32 |
| 34 | | | | 3,6 | 3,3 | 3,1 | 2,7 | 2,6 | 2,5 | 2,6 | 2,6 | 2,5 | 3,7 | 3,3 | 3,1 | 2,7 | 2,6 | 2,5 | 3,8 | 3,3 | 3,1 | 2,8 | 2,6 | 2,6 | | | | 34 |
| 36 | | | | 3,4 | 3,2 | 3,1 | 2,5 | 2,4 | 2,4 | 2,5 | 2,4 | 2,4 | 3,5 | 3,3 | 3,1 | 2,6 | 2,5 | 2,5 | 3,6 | 3,3 | 3,1 | 2,6 | 2,5 | 2,5 | | | | 36 |
| 38 | | | | 3,2 | 3,2 | 3,1 | 2,4 | 2,3 | 2,3 | 2,3 | 2,3 | 2,3 | 3,3 | 3,2 | 3,1 | 2,4 | 2,4 | 2,4 | 3,4 | 3,2 | 3,1 | 2,5 | 2,4 | 2,4 | | | | 38 |
| 40 | | | | 3 | 3,1 | 3,1 | 2,3 | 2,2 | 2,2 | 2,2 | 2,2 | 2,2 | 3,1 | 3,2 | 3,1 | 2,3 | 2,3 | 2,3 | 3,1 | 3,1 | 3,1 | 2,4 | 2,3 | 2,3 | | | | 40 |
| 42 | | | | 2,9 | 3,1 | 3,1 | 2,1 | 2,1 | 2,1 | 2 | 2,1 | 2,1 | 3 | 3 | 3,1 | 2,2 | 2,2 | 2,2 | 2,8 | 3,1 | 3,1 | 2,2 | 2,2 | 2,2 | | | | 42 |
| 44 | | | | 2,7 | 2,9 | 3 | 2 | 2 | 2,1 | 1,9 | 2 | 2 | 2,8 | 2,9 | 2,9 | 2,1 | 2,1 | 2,1 | 2,6 | 2,8 | 2,9 | 2,1 | 2,1 | 2,1 | | | | 44 |
| 46 | | | | 2,4 | 2,6 | 2,6 | 1,9 | 1,9 | 2 | 1,8 | 1,9 | 1,9 | 2,5 | 2,7 | 2,8 | 2 | 2 | 2 | 2,4 | 2,5 | 2,6 | 2 | 2 | 2,1 | | | | 46 |
| 48 | | | | 2,2 | 2,3 | | 1,8 | 1,8 | 1,9 | 1,7 | 1,7 | 1,8 | 2,2 | 2,4 | 2,5 | 1,9 | 1,9 | 1,9 | 2,3 | 2,3 | 2,4 | 1,9 | 1,9 | 2 | | | | 48 |
| 50 | | | | 1,9 | | | 1,7 | 1,7 | | 1,6 | 1,7 | | 2 | 2,1 | 2,2 | 1,8 | 1,8 | 1,8 | 2 | 2,2 | 2,3 | 1,8 | 1,8 | 1,9 | | | | 50 |
| 52 | | | | | | | 1,7 | | | 1,6 | | | 1,9 | 2 | | 1,7 | 1,7 | 1,8 | 2 | 2 | 2 | 1,7 | 1,7 | 1,8 | | | | 52 |
| 54 | | | | | | | | | | | | | 1,9 | | | 1,6 | 1,6 | | 1,8 | 1,9 | 1,9 | 1,6 | 1,6 | 1,7 | | | | 54 |
| 56 | | | | | | | | | | | | | | | | 1,6 | 1,7 | | 1,6 | 1,7 | | 1,5 | 1,5 | 1,6 | | | | 56 |
| 58 | | | | | | | | | | | | | | | | | | | 1,3 | | | 1,4 | 1,5 | | | | | 58 |
| 60 | | | | | | | | | | | | | | | | | | | | | | 1 | | | | | | 60 |

t_197_002_01001_00_000

Hubhöhen / Lifting heights

Hauteurs de levage / Altezze di sollevamento

Alturas de elevación / Высота подъема

TK

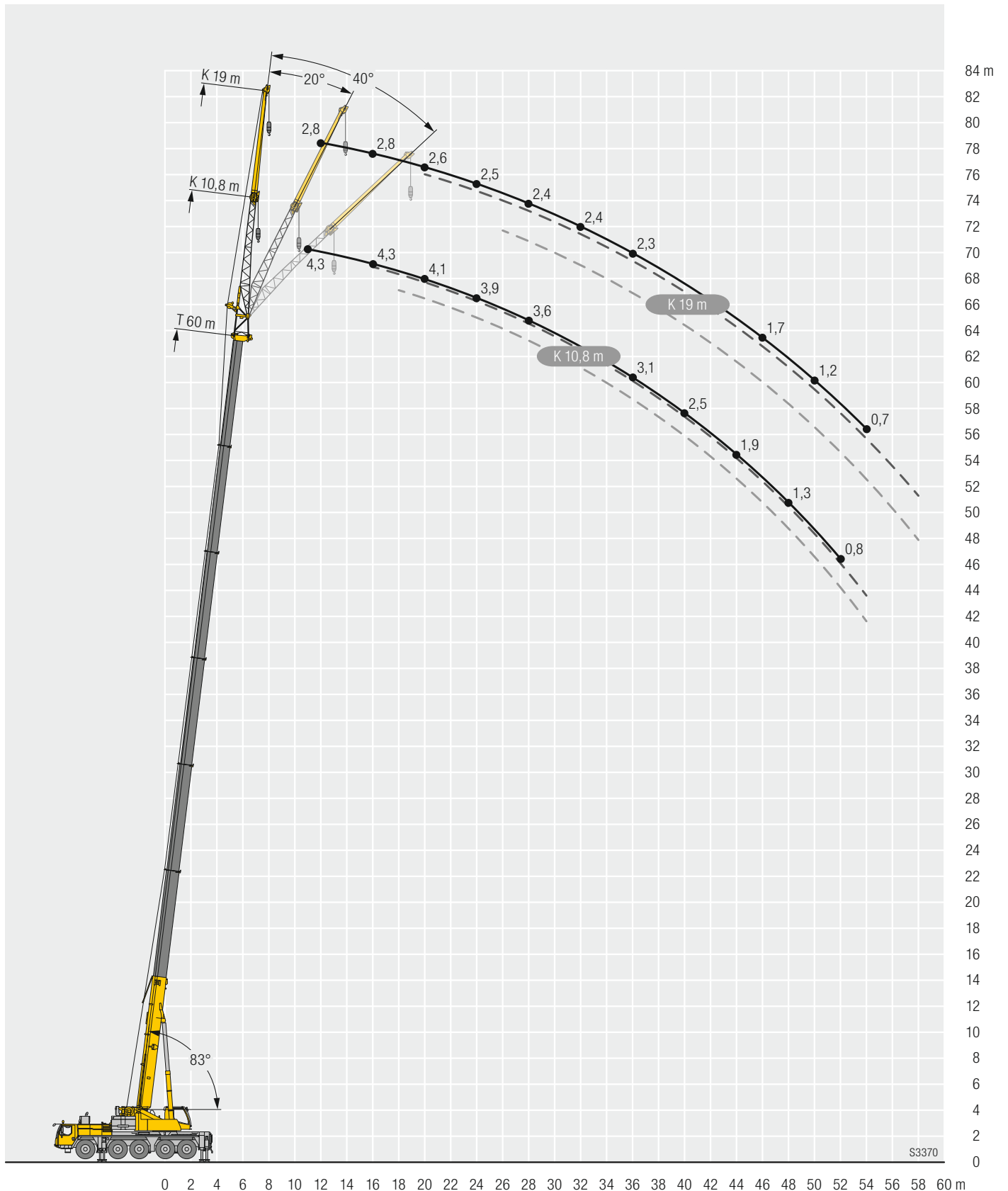

S3370

Traglasten / Lifting capacities

Forces de levage / Portate

Tablas de carga / Грузоподъемность

TVK

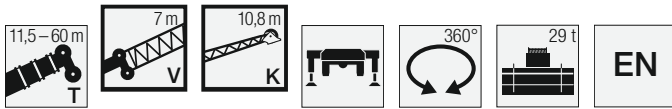

| Lifting height (m) | 11,5 m + 7 m | | | 33,8 m + 7 m | | | 35,1 m + 7 m | | | 35,7 m + 7 m | | | 37,5 m + 7 m | | | 39,5 m + 7 m | | | 41,2 m + 7 m | | | 43,2 m + 7 m | | | Lifting height (m) | | | |
|--------------------|--------------|------|-----|--------------|-----|-----|--------------|-----|-----|--------------|-----|-----|--------------|-----|-----|--------------|-----|-----|--------------|-----|-----|--------------|-----|-----|--------------------|-----|-----|-----|
| | K 10,8 m | | | | | | | | | | | | | | | | | | | | | | | | | | | |
| | 0° | 20° | 40° | 0° | 20° | 40° | 0° | 20° | 40° | 0° | 20° | 40° | 0° | 20° | 40° | 0° | 20° | 40° | 0° | 20° | 40° | 0° | 20° | 40° | 0° | 20° | 40° | |
| 3 | 14,8 | | | | | | | | | | | | | | | | | | | | | | | | | | | 3 |
| 3,5 | 14,8 | | | | | | | | | | | | | | | | | | | | | | | | | | | 3,5 |
| 4 | 14,8 | | | | | | | | | | | | | | | | | | | | | | | | | | | 4 |
| 4,5 | 14,8 | | | | | | | | | | | | | | | | | | | | | | | | | | | 4,5 |
| 5 | 14,8 | | | | | | | | | | | | | | | | | | | | | | | | | | | 5 |
| 6 | 14,8 | 14,5 | | | | | | | | | | | | | | | | | | | | | | | | | | 6 |
| 7 | 14,5 | 13,1 | | 12,8 | | | 6,4 | | | | | | | | | | | | | | | | | | | | | 7 |
| 8 | 13,5 | 11,9 | | 12,8 | | | 6,4 | | | 6,2 | | | 12,2 | | | 5,6 | | | 6,8 | | | | | | | | | 8 |
| 9 | 12,5 | 10,9 | 9,6 | 12,5 | | | 6,3 | | | 6,1 | | | 12,1 | | | 5,5 | | | 10,1 | | | 4,8 | | | | | | 9 |
| 10 | 11,5 | 10 | 8,9 | 12,1 | | | 6,2 | | | 6 | | | 11,8 | | | 5,5 | | | 10 | | | 4,8 | | | | | | 10 |
| 11 | 10,6 | 9,3 | 8,3 | 11,7 | 9,7 | | 6 | | | 5,8 | | | 11,5 | | | 5,4 | | | 9,9 | | | 4,8 | | | | | | 11 |
| 12 | 9,6 | 8,6 | 7,7 | 11,3 | 9,3 | | 5,8 | 5,5 | | 5,6 | 5,4 | | 11,2 | 9,5 | | 5,2 | 5,1 | | 9,7 | | | 4,7 | | | | | | 12 |
| 14 | 8,2 | 7,4 | 6,8 | 10,3 | 8,5 | 7,4 | 5,3 | 4,9 | | 5,2 | 4,9 | | 10,5 | 8,8 | 7,6 | 4,9 | 4,7 | | 9,3 | 8,2 | | 4,5 | 4,4 | | | | | 14 |
| 16 | 7 | 6,4 | 6 | 9,5 | 7,9 | 6,9 | 4,8 | 4,5 | 4,4 | 4,7 | 4,4 | 4,3 | 9,7 | 8,1 | 7,1 | 4,6 | 4,3 | 4,2 | 8,8 | 7,6 | 6,9 | 4,3 | 4,2 | 4,1 | | | | 16 |
| 18 | 6,1 | 5,7 | 5,4 | 8,7 | 7,3 | 6,4 | 4,4 | 4,2 | 4 | 4,4 | 4,1 | 4 | 9 | 7,6 | 6,6 | 4,3 | 4,1 | 3,9 | 8,3 | 7,2 | 6,5 | 4,1 | 3,9 | 3,8 | | | | 18 |
| 20 | 5,3 | 5 | 4,8 | 8 | 6,8 | 6 | 4,1 | 3,9 | 3,8 | 4,1 | 3,8 | 3,7 | 8,4 | 7 | 6,2 | 4 | 3,8 | 3,7 | 7,8 | 6,7 | 6,1 | 3,9 | 3,7 | 3,6 | | | | 20 |
| 22 | 4,7 | 4,5 | 4,4 | 7,3 | 6,3 | 5,7 | 3,8 | 3,6 | 3,5 | 3,7 | 3,6 | 3,5 | 7,7 | 6,6 | 5,9 | 3,8 | 3,6 | 3,5 | 7,4 | 6,3 | 5,8 | 3,7 | 3,5 | 3,4 | | | | 22 |
| 24 | 4,3 | 4,2 | 4,1 | 6,8 | 5,9 | 5,4 | 3,5 | 3,4 | 3,3 | 3,5 | 3,4 | 3,3 | 7,2 | 6,2 | 5,6 | 3,5 | 3,4 | 3,3 | 6,9 | 6 | 5,5 | 3,5 | 3,3 | 3,2 | | | | 24 |
| 26 | 3,9 | 3,9 | 3,8 | 6,3 | 5,5 | 5,1 | 3,2 | 3,1 | 3,1 | 3,2 | 3,1 | 3,1 | 6,6 | 5,8 | 5,3 | 3,3 | 3,2 | 3,1 | 6,4 | 5,7 | 5,3 | 3,3 | 3,1 | 3,1 | | | | 26 |
| 28 | | | | 5,9 | 5,2 | 4,8 | 3 | 2,9 | 2,9 | 3 | 2,9 | 2,9 | 6 | 5,4 | 5 | 3,1 | 3 | 2,9 | 5,6 | 5,3 | 5 | 3,1 | 3 | 2,9 | | | | 28 |
| 30 | | | | 5,5 | 4,9 | 4,6 | 2,8 | 2,8 | 2,7 | 2,8 | 2,8 | 2,7 | 5,2 | 5,1 | 4,8 | 2,9 | 2,8 | 2,8 | 4,9 | 5 | 4,8 | 2,9 | 2,8 | 2,8 | | | | 30 |
| 32 | | | | 4,9 | 4,6 | 4,4 | 2,7 | 2,6 | 2,6 | 2,6 | 2,6 | 2,6 | 4,5 | 4,7 | 4,6 | 2,7 | 2,7 | 2,6 | 4,3 | 4,5 | 4,6 | 2,7 | 2,7 | 2,6 | | | | 32 |
| 34 | | | | 4,3 | 4,4 | 4,3 | 2,5 | 2,4 | 2,4 | 2,4 | 2,4 | 2,4 | 4,1 | 4,2 | 4,3 | 2,6 | 2,5 | 2,5 | 3,8 | 4,1 | 4,2 | 2,6 | 2,5 | 2,5 | | | | 34 |
| 36 | | | | 3,8 | 4 | 4,1 | 2,4 | 2,3 | 2,3 | 2,3 | 2,3 | 2,3 | 3,6 | 3,8 | 3,9 | 2,4 | 2,4 | 2,4 | 3,5 | 3,6 | 3,8 | 2,4 | 2,4 | 2,4 | | | | 36 |
| 38 | | | | 3,4 | 3,6 | 3,7 | 2,2 | 2,2 | 2,2 | 2,1 | 2,1 | 2,2 | 3,2 | 3,4 | 3,6 | 2,2 | 2,2 | 2,3 | 3,2 | 3,3 | 3,4 | 2,3 | 2,3 | 2,3 | | | | 38 |
| 40 | | | | 3 | 3,2 | 3,3 | 2,1 | 2,1 | 2,1 | 2 | 2 | 2 | 3 | 3 | 3,1 | 2,1 | 2,1 | 2,1 | 2,8 | 3 | 3,1 | 2,2 | 2,2 | 2,2 | | | | 40 |
| 42 | | | | 2,7 | 2,8 | 2,9 | 1,9 | 1,9 | 2 | 1,8 | 1,9 | 1,9 | 2,7 | 2,8 | 2,8 | 2 | 2 | 2 | 2,5 | 2,6 | 2,8 | 2 | 2 | 2,1 | | | | 42 |
| 44 | | | | 2,4 | 2,5 | 2,5 | 1,8 | 1,8 | 1,8 | 1,7 | 1,7 | 1,8 | 2,4 | 2,6 | 2,7 | 1,9 | 1,9 | 1,9 | 2,4 | 2,4 | 2,5 | 1,9 | 1,9 | 2 | | | | 44 |
| 46 | | | | 2,1 | 2,2 | 2,2 | 1,7 | 1,7 | 1,7 | 1,6 | 1,6 | 1,6 | 2,2 | 2,3 | 2,4 | 1,8 | 1,8 | 1,8 | 2,2 | 2,3 | 2,3 | 1,8 | 1,8 | 1,8 | | | | 46 |
| 48 | | | | 1,8 | 1,9 | | 1,6 | 1,6 | 1,6 | 1,5 | 1,5 | 1,5 | 1,9 | 2 | 2 | 1,7 | 1,7 | 1,7 | 2 | 2,1 | 2,1 | 1,7 | 1,7 | 1,7 | | | | 48 |
| 50 | | | | | | | 1,5 | 1,5 | | 1,4 | 1,4 | | 1,8 | 1,8 | 1,9 | 1,6 | 1,6 | 1,6 | 1,8 | 1,8 | 1,9 | 1,6 | 1,6 | 1,6 | | | | 50 |
| 52 | | | | | | | | | | | | | 1,7 | 1,7 | | 1,5 | 1,5 | 1,5 | 1,7 | 1,8 | 1,8 | 1,5 | 1,5 | 1,5 | | | | 52 |
| 54 | | | | | | | | | | | | | | | | 1,4 | 1,4 | | 1,5 | 1,5 | 1,5 | 1,4 | 1,4 | 1,4 | | | | 54 |
| 56 | | | | | | | | | | | | | | | | | | | 1,3 | 1,3 | | 1,3 | 1,3 | 1,3 | | | | 56 |
| 58 | | | | | | | | | | | | | | | | | | | | | | 1,1 | 1,1 | | | | | 58 |

t_197_004_00001_00_000

Traglasten / Lifting capacities

Forces de levage / Portate

Tablas de carga / Грузоподъемность

TVK



| | 43,8 m + 7 m | | | 45 m + 7 m | | | 46,9 m + 7 m | | | 47,5 m + 7 m | | | 48,7 m + 7 m | | | 50,6 m + 7 m | | | 51,3 m + 7 m | | | 51,9 m + 7 m | | | | | | | | |
|----|--------------|-----|-----|------------|-----|-----|--------------|-----|-----|--------------|-----|-----|--------------|-----|-----|--------------|-----|-----|--------------|-----|-----|--------------|-----|-----|-----|-----|-----|-----|-----|----|
| | K 10,8 m | | | | | | | | | | | | | | | | | | | | | | | | | | | | | |
| | 0° | 20° | 40° | 0° | 20° | 40° | 0° | 20° | 40° | 0° | 20° | 40° | 0° | 20° | 40° | 0° | 20° | 40° | 0° | 20° | 40° | 0° | 20° | 40° | | | | | | |
| 9 | 4,7 | | | 8 | | | | | | | | | | | | | | | | | | | | | 9 | | | | | |
| 10 | 4,7 | | | 8 | | | | | | | | | | | | | | | | | | | | | 10 | | | | | |
| 11 | 4,6 | | | 7,9 | | | | | | | | | | | | | | | | | 3,9 | | | 3,8 | 11 | | | | | |
| 12 | 4,6 | | | 7,9 | | | | | | | | | | | | | | | | | 3,9 | | | 3,8 | 12 | | | | | |
| 14 | 4,4 | 4,3 | | 7,8 | 7,1 | | | | | | | | | | | | | | | | 3,8 | | | 3,8 | 14 | | | | | |
| 16 | 4,2 | 4,1 | | 7,5 | 6,8 | 6,2 | | | | | | | | | | | | | | | 3,8 | 3,8 | | 3,7 | 3,6 | 16 | | | | |
| 18 | 4 | 3,9 | 3,8 | 7,3 | 6,5 | 6 | | | | | | | | | | | | | | | 3,6 | 3,7 | 3,6 | 3,6 | 3,5 | 3,5 | 18 | | | |
| 20 | 3,8 | 3,7 | 3,6 | 6,9 | 6,2 | 5,7 | | | | | | | | | | | | | | | 3,6 | 3,5 | 3,5 | 3,5 | 3,4 | 3,5 | 3,4 | 20 | | |
| 22 | 3,6 | 3,5 | 3,4 | 6,6 | 5,9 | 5,4 | | | | | | | | | | | | | | | 3,4 | 3,4 | 3,3 | 3,4 | 3,3 | 3,3 | 3,2 | 22 | | |
| 24 | 3,4 | 3,3 | 3,2 | 6,1 | 5,6 | 5,2 | | | | | | | | | | | | | | | 3,3 | 3,2 | 3,1 | 3,2 | 3,2 | 3,1 | 3,2 | 24 | | |
| 26 | 3,2 | 3,1 | 3,1 | 5,7 | 5,3 | 5 | | | | | | | | | | | | | | | 3,2 | 3,1 | 3 | 3,1 | 3 | 3 | 3,1 | 26 | | |
| 28 | 3,1 | 3 | 2,9 | 5,3 | 5 | 4,8 | | | | | | | | | | | | | | | 3 | 2,9 | 2,9 | 3 | 2,9 | 2,8 | 3 | 2,9 | 2,8 | 28 |
| 30 | 2,9 | 2,8 | 2,8 | 4,7 | 4,7 | 4,6 | | | | | | | | | | | | | | | 2,9 | 2,8 | 2,7 | 2,9 | 2,8 | 2,7 | 2,8 | 2,8 | 2,7 | 30 |
| 32 | 2,7 | 2,7 | 2,6 | 4 | 4,4 | 4,4 | | | | | | | | | | | | | | | 2,8 | 2,7 | 2,6 | 2,7 | 2,7 | 2,6 | 2,7 | 2,7 | 2,6 | 32 |
| 34 | 2,6 | 2,5 | 2,5 | 3,7 | 3,9 | 4,1 | | | | | | | | | | | | | | | 2,6 | 2,6 | 2,5 | 2,6 | 2,5 | 2,5 | 2,6 | 2,5 | 2,5 | 34 |
| 36 | 2,4 | 2,4 | 2,4 | 3,4 | 3,5 | 3,6 | | | | | | | | | | | | | | | 2,5 | 2,4 | 2,4 | 2,5 | 2,4 | 2,4 | 2,5 | 2,4 | 2,4 | 36 |
| 38 | 2,2 | 2,3 | 2,3 | 3 | 3,2 | 3,3 | | | | | | | | | | | | | | | 2,3 | 2,3 | 2,3 | 2,3 | 2,3 | 2,3 | 2,3 | 2,3 | 2,3 | 38 |
| 40 | 2,1 | 2,1 | 2,2 | 2,8 | 2,8 | 3 | | | | | | | | | | | | | | | 2,2 | 2,2 | 2,2 | 2,2 | 2,2 | 2,2 | 2,2 | 2,2 | 2,2 | 40 |
| 42 | 2 | 2 | 2 | 2,6 | 2,6 | 2,6 | | | | | | | | | | | | | | | 2,1 | 2,1 | 2,1 | 2,1 | 2,1 | 2,1 | 2,1 | 2,1 | 2,1 | 42 |
| 44 | 1,8 | 1,9 | 1,9 | 2,3 | 2,4 | 2,5 | | | | | | | | | | | | | | | 2 | 2 | 2 | 2 | 2 | 2 | 2 | 2 | 2 | 44 |
| 46 | 1,7 | 1,7 | 1,8 | 2 | 2,1 | 2,2 | | | | | | | | | | | | | | | 1,9 | 1,9 | 2 | 1,9 | 1,9 | 1,9 | 1,9 | 1,9 | 1,9 | 46 |
| 48 | 1,6 | 1,6 | 1,6 | 1,9 | 1,9 | 2 | | | | | | | | | | | | | | | 1,8 | 1,8 | 1,8 | 1,7 | 1,8 | 1,8 | 1,7 | 1,8 | 1,8 | 48 |
| 50 | 1,5 | 1,5 | 1,5 | 1,8 | 1,8 | 1,8 | | | | | | | | | | | | | | | 1,7 | 1,7 | 1,7 | 1,6 | 1,6 | 1,6 | 1,5 | 1,7 | 1,8 | 50 |
| 52 | 1,4 | 1,4 | 1,4 | 1,6 | 1,7 | 1,7 | | | | | | | | | | | | | | | 1,5 | 1,5 | 1,5 | 1,3 | 1,4 | 1,5 | 1,3 | 1,4 | 1,5 | 52 |
| 54 | 1,3 | 1,3 | 1,3 | 1,3 | 1,4 | 1,4 | | | | | | | | | | | | | | | 1 | 1,2 | 1,2 | 1 | 1,2 | 1,2 | 1 | 1,2 | 1,2 | 54 |
| 56 | 1,2 | 1,2 | 1,2 | 1,1 | 1,2 | 1,2 | | | | | | | | | | | | | | | 0,8 | 0,9 | 1 | 0,8 | 1 | 1 | 0,8 | 0,9 | 1 | 56 |
| 58 | 1,1 | 1,1 | | 0,9 | 1 | 0,9 | | | | | | | | | | | | | | | 0,9 | 1 | 1 | 0,9 | 1 | 1 | 0,6 | 0,7 | 0,7 | 58 |
| 60 | | | | 0,7 | 0,8 | | | | | | | | | | | | | | | | 0,7 | 0,8 | 0,8 | 0,7 | 0,8 | 0,7 | | | | 60 |

t_197_004_00001_00_000

| | 52,4 m + 7 m | | | 54,3 m + 7 m | | | 55,6 m + 7 m | | | 56,1 m + 7 m | | | 56,8 m + 7 m | | | 58,1 m + 7 m | | | 59,4 m + 7 m | | | 60 m + 7 m | | | | | | | |
|----|--------------|-----|-----|--------------|-----|-----|--------------|-----|-----|--------------|-----|-----|--------------|-----|-----|--------------|-----|-----|--------------|-----|-----|------------|-----|-----|--|--|--|--|----|
| | K 10,8 m | | | | | | | | | | | | | | | | | | | | | | | | | | | | |
| | 0° | 20° | 40° | 0° | 20° | 40° | 0° | 20° | 40° | 0° | 20° | 40° | 0° | 20° | 40° | 0° | 20° | 40° | 0° | 20° | 40° | 0° | 20° | 40° | | | | | |
| 11 | 4,6 | | | 3,6 | | | | | | | | | | | | | | | | | | | | | | | | | 11 |
| 12 | 4,6 | | | 3,6 | | | | | | | | | | | | | | | | | | | | | | | | | 12 |
| 14 | 4,6 | | | 3,6 | | | | | | | | | | | | | | | | | | | | | | | | | 14 |
| 16 | 4,6 | 4,5 | | 3,6 | 3,5 | | | | | | | | | | | | | | | | | | | | | | | | 16 |
| 18 | 4,5 | 4,4 | 4,2 | 3,5 | 3,5 | | | | | | | | | | | | | | | | | | | | | | | | 18 |
| 20 | 4,4 | 4,3 | 4,2 | 3,4 | 3,4 | 3,3 | | | | | | | | | | | | | | | | | | | | | | | 20 |
| 22 | 4,3 | 4,2 | 4,1 | 3,3 | 3,2 | 3,2 | | | | | | | | | | | | | | | | | | | | | | | 22 |
| 24 | 4,1 | 4,1 | 4,1 | 3,2 | 3,1 | 3,1 | | | | | | | | | | | | | | | | | | | | | | | 24 |
| 26 | 3,9 | 3,9 | 3,9 | 3,1 | 3 | 3 | | | | | | | | | | | | | | | | | | | | | | | 26 |
| 28 | 3,8 | 3,7 | 3,7 | 2,9 | 2,9 | 2,8 | | | | | | | | | | | | | | | | | | | | | | | 28 |
| 30 | 3,6 | 3,6 | 3,6 | 2,8 | 2,8 | 2,7 | | | | | | | | | | | | | | | | | | | | | | | 30 |
| 32 | 3,4 | 3,4 | 3,4 | 2,7 | 2,7 | 2,6 | | | | | | | | | | | | | | | | | | | | | | | 32 |
| 34 | 3,3 | 3,2 | 3,3 | 2,6 | 2,6 | 2,5 | | | | | | | | | | | | | | | | | | | | | | | 34 |
| 36 | 3,1 | 3,1 | 3,1 | 2,5 | 2,4 | 2,4 | | | | | | | | | | | | | | | | | | | | | | | 36 |
| 38 | 2,8 | 2,9 | 3 | 2,4 | 2,3 | 2,3 | | | | | | | | | | | | | | | | | | | | | | | 38 |
| 40 | 2,4 | 2,6 | 2,8 | 2,3 | 2,2 | 2,2 | | | | | | | | | | | | | | | | | | | | | | | 40 |
| 42 | 2,3 | 2,3 | 2,4 | 2,2 | 2,2 | 2,2 | | | | | | | | | | | | | | | | | | | | | | | 42 |
| 44 | 2,1 | 2,2 | 2,2 | 2,1 | 2,1 | 2,1 | | | | | | | | | | | | | | | | | | | | | | | 44 |
| 46 | 1,8 | 2 | 2,1 | 1,8 | 2 | 2 | | | | | | | | | | | | | | | | | | | | | | | 46 |
| 48 | 1,6 | 1,7 | 1,8 | 1,6 | 1,7 | 1,8 | | | | | | | | | | | | | | | | | | | | | | | 48 |
| 50 | 1,3 | 1,5 | 1,6 | 1,3 | 1,5 | 1,6 | | | | | | | | | | | | | | | | | | | | | | | 50 |
| 52 | 1 | 1,2 | 1,3 | 1 | 1,2 | 1,3 | | | | | | | | | | | | | | | | | | | | | | | 52 |
| 54 | 0,8 | 1 | 1 | 0,8 | 1 | 1,1 | | | | | | | | | | | | | | | | | | | | | | | 54 |
| 56 | | 0,7 | 0,8 | | 0,8 | 0,8 | | | | | | | | | | | | | | | | | | | | | | | 56 |

t_197_004_00001_00_000

Traglasten / Lifting capacities

Forces de levage / Portate

Tablas de carga / Грузоподъемность

TVK

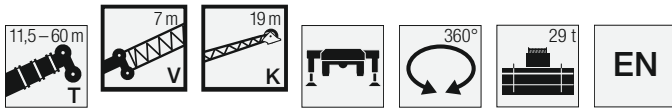

| Lifting height (m) | 11,5 m + 7 m | | | 33,8 m + 7 m | | | 35,1 m + 7 m | | | 35,7 m + 7 m | | | 37,5 m + 7 m | | | 39,5 m + 7 m | | | 41,2 m + 7 m | | | 43,2 m + 7 m | | | Lifting height (m) |
|--------------------|--------------|-----|-----|--------------|-----|-----|--------------|-----|-----|--------------|-----|-----|--------------|-----|-----|--------------|-----|-----|--------------|-----|-----|--------------|-----|-----|--------------------|
| | 0° | 20° | 40° | 0° | 20° | 40° | 0° | 20° | 40° | 0° | 20° | 40° | 0° | 20° | 40° | 0° | 20° | 40° | 0° | 20° | 40° | 0° | 20° | 40° | |
| 4 | 8,6 | | | | | | | | | | | | | | | | | | | | | | | 4 | |
| 4,5 | 8,5 | | | | | | | | | | | | | | | | | | | | | | | 4,5 | |
| 5 | 8,4 | | | | | | | | | | | | | | | | | | | | | | | 5 | |
| 6 | 8,2 | | | | | | | | | | | | | | | | | | | | | | | 6 | |
| 7 | 7,9 | | | | | | | | | | | | | | | | | | | | | | | 7 | |
| 8 | 7,6 | | | 5,9 | | | | | | | | 5,8 | | | | | | | | | | | | 8 | |
| 9 | 7,3 | | | 5,8 | | | 4,1 | | | 4 | | 5,7 | | | | | | 5,1 | | | | | | 9 | |
| 10 | 6,9 | 5,1 | | 5,8 | | | 4,1 | | | 4 | | 5,7 | | | 3,7 | | | 5,1 | | | | | | 10 | |
| 11 | 6,6 | 4,8 | | 5,7 | | | 4 | | | 3,9 | | 5,6 | | | 3,6 | | | 5 | | | 3,3 | | | 11 | |
| 12 | 6,3 | 4,7 | | 5,6 | | | 3,9 | | | 3,8 | | 5,6 | | | 3,6 | | | 5 | | | 3,3 | | | 12 | |
| 14 | 5,6 | 4,4 | | 5,5 | | | 3,8 | | | 3,7 | | 5,4 | | | 3,4 | | | 4,9 | | | 3,1 | | | 14 | |
| 16 | 5,1 | 4,1 | 3,5 | 5,3 | 4,3 | | 3,6 | 3,4 | | 3,5 | 3,3 | 5,3 | 4,3 | | 3,3 | | | 4,8 | 4,2 | | 3 | | | 16 | |
| 18 | 4,6 | 3,9 | 3,4 | 5,1 | 4,1 | | 3,5 | 3,3 | | 3,4 | 3,3 | 5,1 | 4,1 | | 3,2 | 3,1 | | 4,7 | 4,1 | | 2,9 | 2,8 | | 18 | |
| 20 | 4,2 | 3,7 | 3,3 | 4,9 | 4 | 3,4 | 3,3 | 3,1 | | 3,2 | 3,1 | 4,9 | 4 | 3,4 | 3,1 | 3 | | 4,6 | 3,9 | | 2,8 | 2,7 | | 20 | |
| 22 | 3,8 | 3,6 | 3,2 | 4,7 | 3,9 | 3,3 | 3,1 | 2,9 | 2,9 | 3,1 | 2,9 | 2,8 | 4,7 | 3,9 | 3,3 | 3 | 2,8 | 4,5 | 3,8 | 3,3 | 2,8 | 2,7 | | 22 | |
| 24 | 3,5 | 3,4 | 3,2 | 4,5 | 3,7 | 3,3 | 2,9 | 2,7 | 2,7 | 2,9 | 2,7 | 2,7 | 4,6 | 3,8 | 3,3 | 2,8 | 2,7 | 2,6 | 4,3 | 3,7 | 3,2 | 2,7 | 2,6 | 2,6 | 24 |
| 26 | 3,2 | 3,2 | 3 | 4,3 | 3,6 | 3,2 | 2,7 | 2,6 | 2,5 | 2,7 | 2,6 | 2,5 | 4,4 | 3,7 | 3,2 | 2,7 | 2,5 | 2,5 | 4,2 | 3,7 | 3,2 | 2,6 | 2,5 | 2,4 | 26 |
| 28 | 2,9 | 2,9 | 2,9 | 4 | 3,5 | 3,2 | 2,5 | 2,4 | 2,4 | 2,5 | 2,4 | 2,4 | 4,2 | 3,6 | 3,2 | 2,5 | 2,4 | 2,3 | 4 | 3,5 | 3,2 | 2,5 | 2,3 | 2,3 | 28 |
| 30 | 2,7 | 2,7 | 2,7 | 3,9 | 3,4 | 3,1 | 2,3 | 2,3 | 2,2 | 2,3 | 2,3 | 2,2 | 4 | 3,5 | 3,1 | 2,3 | 2,3 | 2,2 | 3,9 | 3,4 | 3,1 | 2,3 | 2,2 | 2,2 | 30 |
| 32 | 2,5 | 2,6 | 2,6 | 3,7 | 3,3 | 3 | 2,2 | 2,1 | 2,1 | 2,2 | 2,1 | 2,1 | 3,8 | 3,4 | 3,1 | 2,2 | 2,1 | 2,1 | 3,7 | 3,3 | 3,1 | 2,2 | 2,1 | 2,1 | 32 |
| 34 | 2,4 | 2,4 | | 3,5 | 3,1 | 2,9 | 2 | 2 | 2 | 2 | 2 | 2 | 3,6 | 3,2 | 3 | 2,1 | 2 | 2 | 3,6 | 3,2 | 3 | 2,1 | 2 | 2 | 34 |
| 36 | | | | 3,3 | 3 | 2,8 | 1,9 | 1,9 | 1,9 | 1,9 | 1,9 | 1,9 | 3,4 | 3,1 | 2,9 | 2 | 1,9 | 1,9 | 3,4 | 3,1 | 2,9 | 2 | 1,9 | 1,9 | 36 |
| 38 | | | | 3,1 | 2,9 | 2,8 | 1,8 | 1,8 | 1,8 | 1,8 | 1,8 | 1,8 | 3,2 | 3 | 2,8 | 1,9 | 1,8 | 1,8 | 3,2 | 3 | 2,8 | 1,9 | 1,8 | 1,8 | 38 |
| 40 | | | | 3 | 2,8 | 2,7 | 1,7 | 1,7 | 1,7 | 1,7 | 1,7 | 1,7 | 3 | 2,9 | 2,7 | 1,8 | 1,7 | 1,7 | 2,8 | 2,9 | 2,7 | 1,8 | 1,7 | 1,7 | 40 |
| 42 | | | | 2,9 | 2,7 | 2,6 | 1,6 | 1,6 | 1,6 | 1,6 | 1,6 | 1,6 | 2,7 | 2,7 | 2,7 | 1,7 | 1,6 | 1,6 | 2,5 | 2,7 | 2,7 | 1,7 | 1,6 | 1,6 | 42 |
| 44 | | | | 2,6 | 2,6 | 2,5 | 1,5 | 1,5 | 1,5 | 1,5 | 1,5 | 1,5 | 2,4 | 2,6 | 2,6 | 1,6 | 1,5 | 1,5 | 2,4 | 2,5 | 2,6 | 1,6 | 1,6 | 1,6 | 44 |
| 46 | | | | 2,4 | 2,5 | 2,5 | 1,4 | 1,4 | 1,4 | 1,4 | 1,4 | 1,4 | 2,2 | 2,4 | 2,5 | 1,5 | 1,5 | 1,5 | 2,1 | 2,3 | 2,4 | 1,5 | 1,5 | 1,5 | 46 |
| 48 | | | | 2,1 | 2,3 | 2,4 | 1,3 | 1,3 | 1,4 | 1,3 | 1,3 | 1,3 | 2,1 | 2,1 | 2,3 | 1,4 | 1,4 | 1,4 | 1,9 | 2,1 | 2,2 | 1,4 | 1,4 | 1,4 | 48 |
| 50 | | | | 1,9 | 2,1 | 2,1 | 1,3 | 1,3 | 1,3 | 1,2 | 1,2 | 1,3 | 1,9 | 2 | 2 | 1,3 | 1,3 | 1,3 | 1,7 | 1,9 | 2 | 1,4 | 1,4 | 1,4 | 50 |
| 52 | | | | 1,6 | 1,8 | 1,8 | 1,2 | 1,2 | 1,2 | 1,1 | 1,1 | 1,2 | 1,7 | 1,9 | 1,9 | 1,2 | 1,2 | 1,3 | 1,6 | 1,7 | 1,8 | 1,3 | 1,3 | 1,3 | 52 |
| 54 | | | | 1,4 | 1,5 | 1,5 | 1,1 | 1,1 | 1,2 | 1 | 1,1 | 1,1 | 1,4 | 1,6 | 1,7 | 1,1 | 1,2 | 1,2 | 1,5 | 1,6 | 1,6 | 1,2 | 1,2 | 1,3 | 54 |
| 56 | | | | 1,2 | 1,3 | | 1 | 1,1 | | 1 | 1 | 1 | 1,3 | 1,4 | 1,4 | 1,1 | 1,1 | 1,1 | 1,2 | 1,4 | 1,5 | 1,1 | 1,2 | 1,2 | 56 |
| 58 | | | | | | | 1 | 1 | | 0,9 | 0,9 | | 1,2 | 1,3 | 1,3 | 1 | 1 | 1,1 | 1,2 | 1,2 | 1,3 | 1 | 1,1 | 1,1 | 58 |
| 60 | | | | | | | | | | | | | 1,1 | 1,1 | | 1 | 1 | | 1,1 | 1,1 | 1,2 | 1 | 1 | 1 | 60 |
| 62 | | | | | | | | | | | | | | | | 0,9 | 0,9 | | 0,9 | 1 | | 0,9 | 0,9 | 0,9 | 62 |
| 64 | | | | | | | | | | | | | | | | | | | 0,8 | 0,8 | | 0,7 | 0,8 | | 64 |
| 66 | | | | | | | | | | | | | | | | | | | | | | 0,6 | | | 66 |

L_197_004_01001_00_000

Hubhöhen / Lifting heights

Hauteurs de levage / Altezze di sollevamento

Alturas de elevación / Высота подъема

TVK

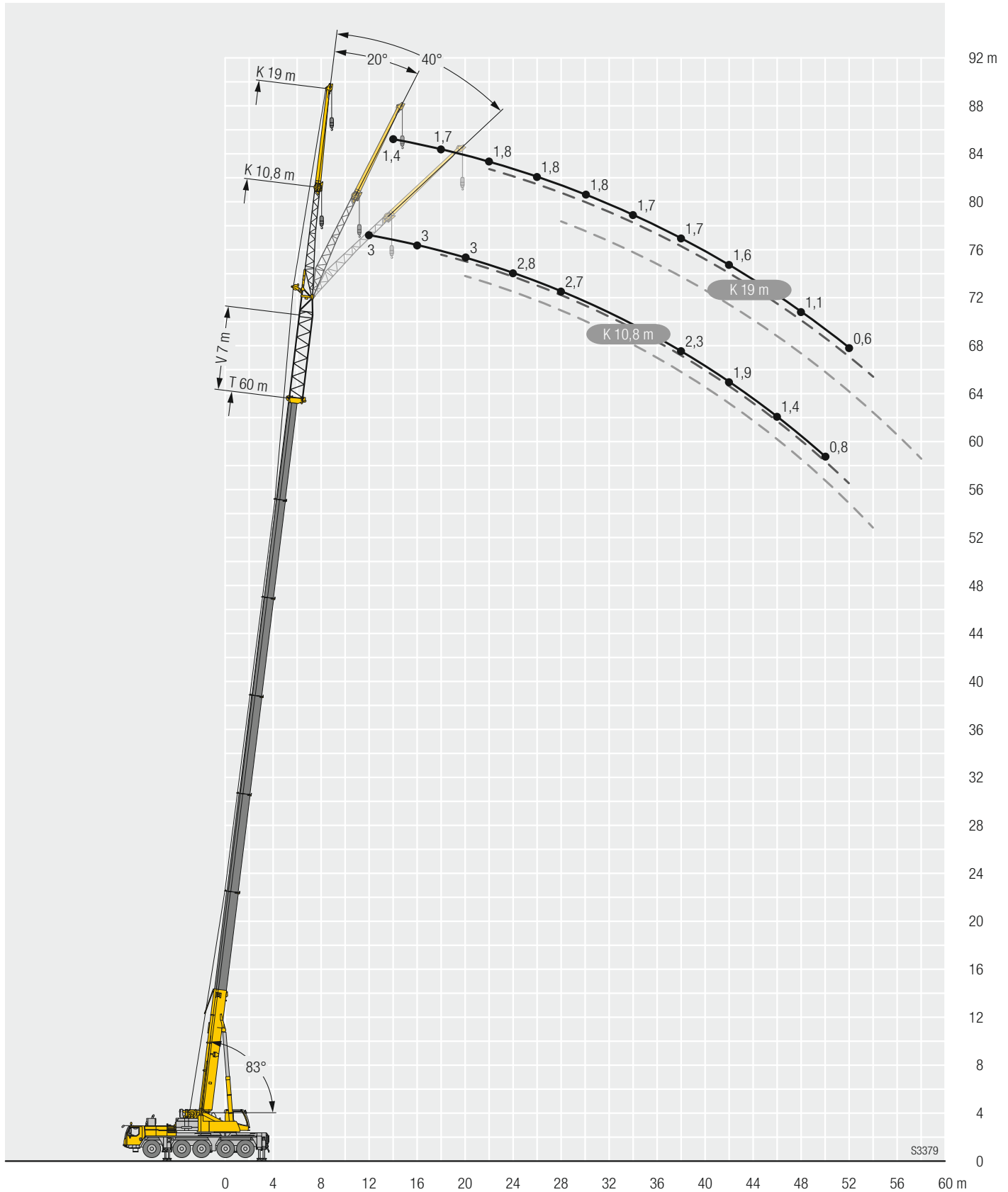

S3379

Traglasten / Lifting capacities

Forces de levage / Portate

Tablas de carga / Грузоподъемность

TVK



| | 11,5 m + 14 m | | | 33,8 m + 14 m | | | 35,1 m + 14 m | | | 35,7 m + 14 m | | | 37,5 m + 14 m | | | 39,5 m + 14 m | | | 41,2 m + 14 m | | | 43,2 m + 14 m | | | | | | | |
|-----|---------------|-----|-----|---------------|-----|-----|---------------|-----|-----|---------------|-----|-----|---------------|-----|-----|---------------|-----|-----|---------------|-----|-----|---------------|-----|-----|----|-----|-----|-----|-----|
| | K 10,8 m | | | | | | | | | | | | | | | | | | | | | | | | | | | | |
| | 0° | 20° | 40° | 0° | 20° | 40° | 0° | 20° | 40° | 0° | 20° | 40° | 0° | 20° | 40° | 0° | 20° | 40° | 0° | 20° | 40° | 0° | 20° | 40° | 0° | 20° | 40° | | |
| 3,5 | 14,8 | | | | | | | | | | | | | | | | | | | | | | | | | | | 3,5 | |
| 4 | 14,8 | | | | | | | | | | | | | | | | | | | | | | | | | | | | 4 |
| 4,5 | 14,8 | | | | | | | | | | | | | | | | | | | | | | | | | | | | 4,5 |
| 5 | 14,7 | | | | | | | | | | | | | | | | | | | | | | | | | | | | 5 |
| 6 | 13,9 | | | | | | | | | | | | | | | | | | | | | | | | | | | | 6 |
| 7 | 12,5 | | | | | | | | | | | | | | | | | | | | | | | | | | | | 7 |
| 8 | 11,2 | 10 | | 8,9 | | | | | | | | | | | | | | | | | | | | | | | | | 8 |
| 9 | 10,1 | 9,1 | | 8,7 | | | 4,4 | | | 4,2 | | | 8,5 | | | | | | | | | | | | | | | | 9 |
| 10 | 9,3 | 8,3 | 7,7 | 8,4 | | | 4,3 | | | 4,2 | | | 8,3 | | | 3,8 | | | 6,6 | | | | | | | | | | 10 |
| 11 | 8,5 | 7,6 | 7,1 | 8,1 | | | 4,2 | | | 4,1 | | | 8,1 | | | 3,8 | | | 6,5 | | | 3,4 | | | | | | | 11 |
| 12 | 7,7 | 7 | 6,5 | 7,8 | 6,8 | | 4,2 | | | 4,1 | | | 7,8 | | | 3,8 | | | 6,5 | | | 3,4 | | | | | | | 12 |
| 14 | 6,4 | 6 | 5,6 | 7,1 | 6,2 | | 3,9 | 3,9 | | 3,9 | 3,8 | | 7,3 | 6,4 | | 3,6 | 3,6 | | 6,2 | 5,8 | | 3,3 | | | | | | | 14 |
| 16 | 5,5 | 5,1 | 5 | 6,5 | 5,7 | 5,2 | 3,7 | 3,6 | 3,5 | 3,6 | 3,5 | 3,5 | 6,7 | 5,9 | 5,4 | 3,5 | 3,4 | | 5,8 | 5,4 | 5 | 3,2 | 3,2 | | | | | | 16 |
| 18 | 4,7 | 4,4 | 4,3 | 5,9 | 5,2 | 4,8 | 3,4 | 3,3 | 3,3 | 3,4 | 3,3 | 3,2 | 6,2 | 5,5 | 5 | 3,3 | 3,2 | 3,2 | 5,5 | 5 | 4,7 | 3,1 | 3 | 3 | | | | | 18 |
| 20 | 4,1 | 4 | 3,9 | 5,5 | 4,8 | 4,5 | 3,2 | 3,1 | 3 | 3,1 | 3 | 3 | 5,7 | 5 | 4,6 | 3,1 | 3 | 3 | 5,2 | 4,7 | 4,4 | 2,9 | 2,9 | 2,8 | | | | | 20 |
| 22 | 3,7 | 3,6 | 3,6 | 5 | 4,5 | 4,2 | 2,9 | 2,9 | 2,8 | 2,9 | 2,8 | 2,8 | 5,3 | 4,7 | 4,4 | 2,9 | 2,8 | 2,8 | 4,9 | 4,4 | 4,2 | 2,8 | 2,7 | 2,7 | | | | | 22 |
| 24 | 3,4 | 3,3 | 3,2 | 4,5 | 4,2 | 4 | 2,7 | 2,7 | 2,6 | 2,7 | 2,6 | 2,6 | 4,9 | 4,4 | 4,1 | 2,7 | 2,6 | 2,6 | 4,6 | 4,2 | 4 | 2,6 | 2,5 | 2,5 | | | | | 24 |
| 26 | 3 | 3 | 3 | 4,2 | 4 | 3,8 | 2,5 | 2,5 | 2,5 | 2,5 | 2,5 | 2,4 | 4,5 | 4,2 | 3,9 | 2,5 | 2,5 | 2,4 | 4,3 | 4 | 3,8 | 2,5 | 2,4 | 2,4 | | | | | 26 |
| 28 | 2,8 | 2,7 | 2,7 | 4 | 3,7 | 3,6 | 2,3 | 2,3 | 2,3 | 2,3 | 2,3 | 2,3 | 4,2 | 3,9 | 3,7 | 2,3 | 2,3 | 2,3 | 4,1 | 3,8 | 3,6 | 2,3 | 2,2 | 2,2 | | | | | 28 |
| 30 | 2,5 | 2,5 | 2,5 | 3,7 | 3,5 | 3,4 | 2,1 | 2,1 | 2,1 | 2,1 | 2,1 | 2,1 | 3,9 | 3,7 | 3,5 | 2,2 | 2,1 | 2,1 | 3,8 | 3,6 | 3,5 | 2,2 | 2,1 | 2,1 | | | | | 30 |
| 32 | 2,3 | 2,3 | 2,4 | 3,5 | 3,3 | 3,2 | 2 | 2 | 2 | 2 | 2 | 2 | 3,7 | 3,5 | 3,4 | 2 | 2 | 2 | 3,6 | 3,4 | 3,3 | 2 | 2 | 2 | | | | | 32 |
| 34 | 2,2 | 2,2 | | 3,3 | 3,2 | 3,1 | 1,9 | 1,8 | 1,9 | 1,9 | 1,8 | 1,8 | 3,5 | 3,3 | 3,2 | 1,9 | 1,9 | 1,9 | 3,4 | 3,2 | 3,1 | 1,9 | 1,9 | 1,9 | | | | | 34 |
| 36 | | | | 3,1 | 3 | 2,9 | 1,7 | 1,7 | 1,7 | 1,7 | 1,7 | 1,7 | 3,2 | 3,2 | 3,1 | 1,8 | 1,8 | 1,8 | 3,2 | 3,1 | 3 | 1,8 | 1,8 | 1,8 | | | | | 36 |
| 38 | | | | 3 | 2,9 | 2,8 | 1,6 | 1,6 | 1,6 | 1,6 | 1,6 | 1,6 | 3 | 3 | 2,9 | 1,7 | 1,7 | 1,7 | 2,9 | 2,9 | 2,9 | 1,7 | 1,7 | 1,7 | | | | | 38 |
| 40 | | | | 2,8 | 2,7 | 2,7 | 1,5 | 1,5 | 1,5 | 1,5 | 1,5 | 1,5 | 2,8 | 2,8 | 2,8 | 1,5 | 1,6 | 1,6 | 2,5 | 2,7 | 2,7 | 1,6 | 1,6 | 1,6 | | | | | 40 |
| 42 | | | | 2,6 | 2,6 | 2,6 | 1,4 | 1,4 | 1,4 | 1,4 | 1,4 | 1,4 | 2,5 | 2,6 | 2,6 | 1,5 | 1,5 | 1,5 | 2,3 | 2,4 | 2,5 | 1,5 | 1,5 | 1,5 | | | | | 42 |
| 44 | | | | 2,3 | 2,5 | 2,5 | 1,3 | 1,3 | 1,3 | 1,3 | 1,3 | 1,3 | 2,1 | 2,3 | 2,4 | 1,4 | 1,4 | 1,4 | 2,1 | 2,2 | 2,3 | 1,4 | 1,4 | 1,4 | | | | | 44 |
| 46 | | | | 2 | 2,2 | 2,3 | 1,2 | 1,2 | 1,2 | 1,2 | 1,2 | 1,2 | 2 | 2 | 2,1 | 1,3 | 1,3 | 1,3 | 1,8 | 2 | 2,1 | 1,3 | 1,3 | 1,3 | | | | | 46 |
| 48 | | | | 1,7 | 1,9 | 2 | 1,1 | 1,1 | 1,1 | 1,1 | 1,1 | 1,1 | 1,8 | 1,9 | 1,9 | 1,2 | 1,2 | 1,2 | 1,6 | 1,7 | 1,8 | 1,2 | 1,2 | 1,3 | | | | | 48 |
| 50 | | | | 1,5 | 1,6 | 1,7 | 1,1 | 1,1 | 1,1 | 1 | 1 | 1 | 1,6 | 1,7 | 1,8 | 1,1 | 1,1 | 1,1 | 1,5 | 1,6 | 1,6 | 1,2 | 1,2 | 1,2 | | | | | 50 |
| 52 | | | | 1,2 | 1,4 | 1,4 | 1 | 1 | 1 | 0,9 | 0,9 | 0,9 | 1,3 | 1,4 | 1,5 | 1 | 1 | 1 | 1,4 | 1,4 | 1,5 | 1,1 | 1,1 | 1,1 | | | | | 52 |
| 54 | | | | 1 | 1,1 | 1,1 | 0,9 | 0,9 | 0,9 | 0,8 | 0,8 | 0,9 | 1,2 | 1,2 | 1,2 | 0,9 | 1 | 1 | 1,1 | 1,2 | 1,3 | 1 | 1 | 1 | | | | | 54 |
| 56 | | | | 0,8 | 0,9 | | 0,8 | 0,9 | | 0,8 | 0,8 | 0,8 | 1,1 | 1,1 | 1,1 | 0,9 | 0,9 | 0,9 | 1 | 1 | 1 | 0,9 | 0,9 | 0,9 | | | | | 56 |
| 58 | | | | | | | | | | 0,7 | | | 0,9 | 1 | 1 | 0,8 | 0,8 | 0,8 | 0,9 | 1 | 1 | 0,8 | 0,9 | 0,9 | | | | | 58 |
| 60 | | | | | | | | | | | | | 0,9 | | | 0,8 | 0,8 | 0,8 | 0,8 | 0,8 | 0,8 | 0,7 | 0,8 | 0,8 | | | | | 60 |
| 62 | | | | | | | | | | | | | | | | 0,6 | | | 0,6 | 0,6 | 0,6 | 0,6 | 0,6 | 0,6 | | | | | 62 |

t_197_004_02001_00_000

Traglasten / Lifting capacities

Forces de levage / Portate

Tablas de carga / Грузоподъемность

TVK



| | 43,8 m + 14 m | | | 45 m + 14 m | | | 46,9 m + 14 m | | | 47,5 m + 14 m | | | 48,7 m + 14 m | | | 50,6 m + 14 m | | | 51,3 m + 14 m | | | 51,9 m + 14 m | | | |
|----|---------------|-----|-----|-------------|-----|-----|---------------|-----|-----|---------------|-----|-----|---------------|-----|-----|---------------|-----|-----|---------------|-----|-----|---------------|-----|-----|--|
| | K 10,8 m | | | | | | | | | | | | | | | | | | | | | | | | |
| | 0° | 20° | 40° | 0° | 20° | 40° | 0° | 20° | 40° | 0° | 20° | 40° | 0° | 20° | 40° | 0° | 20° | 40° | 0° | 20° | 40° | 0° | 20° | 40° | |
| 10 | | | | | | | | | | | | | | | | | | | | | | | | | |
| 11 | 3,3 | | | | | | | | | | | | | | | | | | | | | | | | |
| 12 | 3,3 | | | | | | | | | | | | | | | | | | | | | | | | |
| 14 | 3,2 | | | | | | | | | | | | | | | | | | | | | | | | |
| 16 | 3,1 | 3,1 | | | | | | | | | | | | | | | | | | | | | | | |
| 18 | 3 | 3 | 3 | | | | | | | | | | | | | | | | | | | | | | |
| 20 | 2,9 | 2,8 | 2,8 | | | | | | | | | | | | | | | | | | | | | | |
| 22 | 2,7 | 2,7 | 2,6 | | | | | | | | | | | | | | | | | | | | | | |
| 24 | 2,6 | 2,5 | 2,5 | | | | | | | | | | | | | | | | | | | | | | |
| 26 | 2,4 | 2,4 | 2,4 | | | | | | | | | | | | | | | | | | | | | | |
| 28 | 2,3 | 2,2 | 2,2 | | | | | | | | | | | | | | | | | | | | | | |
| 30 | 2,1 | 2,1 | 2,1 | | | | | | | | | | | | | | | | | | | | | | |
| 32 | 2 | 2 | 2 | | | | | | | | | | | | | | | | | | | | | | |
| 34 | 1,9 | 1,9 | 1,9 | | | | | | | | | | | | | | | | | | | | | | |
| 36 | 1,8 | 1,8 | 1,8 | | | | | | | | | | | | | | | | | | | | | | |
| 38 | 1,7 | 1,7 | 1,7 | | | | | | | | | | | | | | | | | | | | | | |
| 40 | 1,6 | 1,6 | 1,6 | | | | | | | | | | | | | | | | | | | | | | |
| 42 | 1,5 | 1,5 | 1,5 | | | | | | | | | | | | | | | | | | | | | | |
| 44 | 1,4 | 1,4 | 1,4 | | | | | | | | | | | | | | | | | | | | | | |
| 46 | 1,3 | 1,3 | 1,3 | | | | | | | | | | | | | | | | | | | | | | |
| 48 | 1,2 | 1,2 | 1,2 | | | | | | | | | | | | | | | | | | | | | | |
| 50 | 1,1 | 1,1 | 1,2 | | | | | | | | | | | | | | | | | | | | | | |
| 52 | 1 | 1 | 1,1 | | | | | | | | | | | | | | | | | | | | | | |
| 54 | 0,9 | 0,9 | 1 | | | | | | | | | | | | | | | | | | | | | | |
| 56 | 0,8 | 0,9 | 0,9 | | | | | | | | | | | | | | | | | | | | | | |
| 58 | 0,7 | 0,8 | 0,8 | | | | | | | | | | | | | | | | | | | | | | |
| 60 | 0,7 | 0,7 | 0,7 | | | | | | | | | | | | | | | | | | | | | | |

t_197_004_02001_00_000

| | 52,4 m + 14 m | | | 54,3 m + 14 m | | | 55,6 m + 14 m | | | 56,1 m + 14 m | | | 56,8 m + 14 m | | | 58,1 m + 14 m | | | 59,4 m + 14 m | | | 60 m + 14 m | | | |
|----|---------------|-----|-----|---------------|-----|-----|---------------|-----|-----|---------------|-----|-----|---------------|-----|-----|---------------|-----|-----|---------------|-----|-----|-------------|-----|-----|--|
| | K 10,8 m | | | | | | | | | | | | | | | | | | | | | | | | |
| | 0° | 20° | 40° | 0° | 20° | 40° | 0° | 20° | 40° | 0° | 20° | 40° | 0° | 20° | 40° | 0° | 20° | 40° | 0° | 20° | 40° | 0° | 20° | 40° | |
| 12 | 3,3 | | | | | | | | | | | | | | | | | | | | | | | | |
| 14 | 3,3 | | | | | | | | | | | | | | | | | | | | | | | | |
| 16 | 3,3 | | | | | | | | | | | | | | | | | | | | | | | | |
| 18 | 3,3 | 3,3 | | | | | | | | | | | | | | | | | | | | | | | |
| 20 | 3,2 | 3,2 | 3,1 | | | | | | | | | | | | | | | | | | | | | | |
| 22 | 3,2 | 3,2 | 3,1 | | | | | | | | | | | | | | | | | | | | | | |
| 24 | 3,1 | 3,1 | 3 | | | | | | | | | | | | | | | | | | | | | | |
| 26 | 3 | 3 | 3 | | | | | | | | | | | | | | | | | | | | | | |
| 28 | 2,9 | 2,9 | 2,9 | | | | | | | | | | | | | | | | | | | | | | |
| 30 | 2,8 | 2,8 | 2,8 | | | | | | | | | | | | | | | | | | | | | | |
| 32 | 2,7 | 2,7 | 2,7 | | | | | | | | | | | | | | | | | | | | | | |
| 34 | 2,5 | 2,6 | 2,6 | | | | | | | | | | | | | | | | | | | | | | |
| 36 | 2,4 | 2,4 | 2,5 | | | | | | | | | | | | | | | | | | | | | | |
| 38 | 2,3 | 2,3 | 2,3 | | | | | | | | | | | | | | | | | | | | | | |
| 40 | 2,1 | 2,2 | 2,2 | | | | | | | | | | | | | | | | | | | | | | |
| 42 | 1,8 | 2,1 | 2,1 | | | | | | | | | | | | | | | | | | | | | | |
| 44 | 1,5 | 1,8 | 2 | | | | | | | | | | | | | | | | | | | | | | |
| 46 | 1,4 | 1,5 | 1,7 | | | | | | | | | | | | | | | | | | | | | | |
| 48 | 1,4 | 1,4 | 1,4 | | | | | | | | | | | | | | | | | | | | | | |
| 50 | 1,1 | 1,3 | 1,3 | | | | | | | | | | | | | | | | | | | | | | |
| 52 | 0,9 | 1,1 | 1,2 | | | | | | | | | | | | | | | | | | | | | | |
| 54 | 0,6 | 0,8 | 0,9 | | | | | | | | | | | | | | | | | | | | | | |
| 56 | | | 0,7 | | | | | | | | | | | | | | | | | | | | | | |

t_197_004_02001_00_000

Traglasten / Lifting capacities

Forces de levage / Portate

Tablas de carga / Грузоподъемность

TVK



| | 11,5 m + 14 m | | | 33,8 m + 14 m | | | 35,1 m + 14 m | | | 35,7 m + 14 m | | | 37,5 m + 14 m | | | 39,5 m + 14 m | | | 41,2 m + 14 m | | | 43,2 m + 14 m | | | | | | |
|-----|---------------|-----|-----|---------------|-----|-----|---------------|-----|-----|---------------|-----|-----|---------------|-----|-----|---------------|-----|-----|---------------|-----|-----|---------------|-----|-----|-----|-----|-----|-----|
| | K 19 m | | | | | | | | | | | | | | | | | | | | | | | | | | | |
| | 0° | 20° | 40° | 0° | 20° | 40° | 0° | 20° | 40° | 0° | 20° | 40° | 0° | 20° | 40° | 0° | 20° | 40° | 0° | 20° | 40° | 0° | 20° | 40° | 0° | 20° | 40° | |
| 4,5 | 7,1 | | | | | | | | | | | | | | | | | | | | | | | | | | | 4,5 |
| 5 | 7,1 | | | | | | | | | | | | | | | | | | | | | | | | | | | 5 |
| 6 | 7 | | | | | | | | | | | | | | | | | | | | | | | | | | | 6 |
| 7 | 6,9 | | | | | | | | | | | | | | | | | | | | | | | | | | | 7 |
| 8 | 6,8 | | | | | | | | | | | | | | | | | | | | | | | | | | | 8 |
| 9 | 6,7 | | | 4,8 | | | | | | | | | | | | | | | | | | | | | | | | 9 |
| 10 | 6,5 | | | 4,8 | | | 3 | | | | | | 4,7 | | | | | | | | | | | | | | | 10 |
| 11 | 6,3 | | | 4,8 | | | 3,1 | | | 3 | | | 4,7 | | | 2,6 | | | | 4,2 | | | | | | | | 11 |
| 12 | 6,1 | 4,7 | | 4,7 | | | 3,1 | | | 3 | | | 4,7 | | | 2,7 | | | 4,2 | | | | 2,3 | | | | | 12 |
| 14 | 5,3 | 4,5 | | 4,6 | | | 3 | | | 2,9 | | | 4,6 | | | 2,7 | | | 4,1 | | | | 2,4 | | | | | 14 |
| 16 | 4,6 | 4,2 | | 4,4 | 4 | | 2,8 | | | 2,8 | | | 4,5 | | | 2,6 | | | 4 | | | | 2,3 | | | | | 16 |
| 18 | 4,1 | 3,9 | 3,5 | 4,2 | 3,8 | | 2,7 | 2,6 | | 2,6 | 2,5 | | 4,3 | 3,9 | | 2,5 | | | 3,9 | 3,6 | | 2,2 | | | | | 18 | |
| 20 | 3,6 | 3,5 | 3,4 | 3,9 | 3,5 | | 2,6 | 2,5 | | 2,5 | 2,5 | | 4,1 | 3,6 | | 2,4 | 2,3 | | 3,7 | 3,4 | | 2,2 | 2 | | | | 20 | |
| 22 | 3,3 | 3,2 | 3,1 | 3,7 | 3,3 | 3,1 | 2,4 | 2,4 | | 2,4 | 2,4 | | 3,8 | 3,4 | 3,2 | 2,3 | 2,2 | | 3,6 | 3,3 | | 2,1 | 2 | | | | 22 | |
| 24 | 3 | 2,9 | 2,8 | 3,5 | 3,1 | 2,9 | 2,3 | 2,2 | 2,2 | 2,2 | 2,2 | 2,2 | 3,6 | 3,2 | 3 | 2,2 | 2,1 | 2,1 | 3,4 | 3,1 | 2,9 | 2,1 | 2 | | | | 24 | |
| 26 | 2,7 | 2,6 | 2,6 | 3,3 | 3 | 2,8 | 2,1 | 2,1 | 2,1 | 2,1 | 2 | 2,1 | 3,4 | 3,1 | 2,9 | 2 | 2 | 2 | 3,2 | 2,9 | 2,8 | 2 | 1,9 | 1,9 | | | 26 | |
| 28 | 2,4 | 2,4 | 2,4 | 3,1 | 2,8 | 2,6 | 1,9 | 1,9 | 1,9 | 1,9 | 1,9 | 1,9 | 3,2 | 2,9 | 2,7 | 1,9 | 1,9 | 1,9 | 3,1 | 2,8 | 2,6 | 1,9 | 1,8 | 1,8 | | | 28 | |
| 30 | 2,2 | 2,2 | 2,2 | 2,9 | 2,7 | 2,5 | 1,8 | 1,8 | 1,8 | 1,8 | 1,8 | 1,8 | 3 | 2,8 | 2,6 | 1,8 | 1,8 | 1,8 | 2,9 | 2,7 | 2,5 | 1,8 | 1,7 | 1,7 | | | 30 | |
| 32 | 2,1 | 2 | 2,1 | 2,7 | 2,5 | 2,4 | 1,7 | 1,7 | 1,7 | 1,6 | 1,7 | 1,7 | 2,9 | 2,6 | 2,5 | 1,7 | 1,7 | 1,7 | 2,8 | 2,5 | 2,4 | 1,7 | 1,6 | 1,6 | | | 32 | |
| 34 | 1,9 | 1,9 | 1,9 | 2,6 | 2,4 | 2,3 | 1,5 | 1,6 | 1,6 | 1,5 | 1,6 | 1,6 | 2,7 | 2,5 | 2,4 | 1,6 | 1,6 | 1,6 | 2,6 | 2,4 | 2,3 | 1,5 | 1,5 | 1,5 | | | 34 | |
| 36 | 1,7 | 1,7 | 1,8 | 2,4 | 2,3 | 2,2 | 1,4 | 1,4 | 1,5 | 1,4 | 1,4 | 1,5 | 2,6 | 2,4 | 2,3 | 1,4 | 1,5 | 1,5 | 2,5 | 2,3 | 2,2 | 1,4 | 1,4 | 1,4 | | | 36 | |
| 38 | 1,6 | 1,6 | 1,6 | 2,3 | 2,2 | 2,1 | 1,3 | 1,3 | 1,4 | 1,3 | 1,3 | 1,4 | 2,4 | 2,2 | 2,1 | 1,4 | 1,4 | 1,4 | 2,4 | 2,2 | 2,1 | 1,4 | 1,3 | 1,4 | | | 38 | |
| 40 | 1,5 | 1,5 | 1,5 | 2,2 | 2,1 | 2 | 1,2 | 1,2 | 1,3 | 1,2 | 1,2 | 1,3 | 2,3 | 2,1 | 2,1 | 1,3 | 1,3 | 1,3 | 2,3 | 2,1 | 2 | 1,3 | 1,3 | 1,3 | | | 40 | |
| 42 | 1,4 | | | 2,1 | 1,9 | 1,9 | 1,1 | 1,2 | 1,2 | 1,1 | 1,2 | 1,2 | 2,2 | 2 | 2 | 1,2 | 1,2 | 1,2 | 2,1 | 2 | 1,9 | 1,2 | 1,2 | 1,2 | | | 42 | |
| 44 | | | | 1,9 | 1,9 | 1,8 | 1 | 1,1 | 1,1 | 1 | 1,1 | 1,1 | 2 | 1,9 | 1,9 | 1,1 | 1,1 | 1,1 | 2 | 1,9 | 1,9 | 1,1 | 1,1 | 1,1 | | | 44 | |
| 46 | | | | 1,9 | 1,8 | 1,8 | 1 | 1 | 1 | 1 | 1 | 1 | 1,9 | 1,9 | 1,8 | 1 | 1 | 1 | 1,8 | 1,9 | 1,8 | 1 | 1 | 1,1 | | | 46 | |
| 48 | | | | 1,8 | 1,7 | 1,7 | 0,9 | 0,9 | 0,9 | 0,9 | 0,9 | 0,9 | 1,7 | 1,8 | 1,7 | 0,9 | 1 | 1 | 1,7 | 1,7 | 1,7 | 1 | 1 | 1 | | | 48 | |
| 50 | | | | 1,7 | 1,6 | 1,6 | 0,8 | 0,8 | 0,9 | 0,8 | 0,8 | 0,9 | 1,5 | 1,6 | 1,7 | 0,9 | 0,9 | 0,9 | 1,5 | 1,6 | 1,7 | 0,9 | 0,9 | 0,9 | | | 50 | |
| 52 | | | | 1,5 | 1,6 | 1,6 | 0,8 | 0,8 | 0,8 | 0,7 | 0,8 | 0,8 | 1,4 | 1,5 | 1,6 | 0,8 | 0,8 | 0,9 | 1,2 | 1,5 | 1,5 | 0,8 | 0,9 | 0,9 | | | 52 | |
| 54 | | | | 1,3 | 1,5 | 1,5 | 0,7 | 0,7 | 0,7 | 0,7 | 0,7 | 0,7 | 1,3 | 1,4 | 1,5 | 0,7 | 0,8 | 0,8 | 1,2 | 1,3 | 1,5 | 0,8 | 0,8 | 0,8 | | | 54 | |
| 56 | | | | 1,1 | 1,3 | 1,3 | 0,6 | 0,6 | 0,7 | | | 0,6 | 0,7 | 1,1 | 1,3 | 1,3 | 0,7 | 0,7 | 0,7 | 1 | 1,1 | 1,2 | 0,7 | 0,7 | 0,8 | | | 56 |
| 58 | | | | 0,9 | 1 | 1,1 | | | | | | | 0,9 | 1,1 | 1,2 | 0,6 | 0,6 | 0,7 | 0,9 | 1 | 1,1 | 0,6 | 0,7 | 0,7 | | | 58 | |
| 60 | | | | 0,7 | 0,8 | 0,8 | | | | | | | 0,8 | 0,9 | 0,9 | | | 0,6 | 0,7 | 0,9 | 1 | | 0,6 | 0,6 | | | 60 | |
| 62 | | | | 0,6 | | | | | | | | | 0,7 | 0,8 | 0,8 | | | | 0,6 | 0,7 | 0,8 | | | | | | 62 | |
| 64 | | | | | | | | | | | | | 0,7 | 0,7 | | | | | | | | | | | | | | 64 |

t_197_004_03001_00_000

Hubhöhen / Lifting heights

Hauteurs de levage / Altezze di sollevamento

Alturas de elevación / Высота подъема

TVK

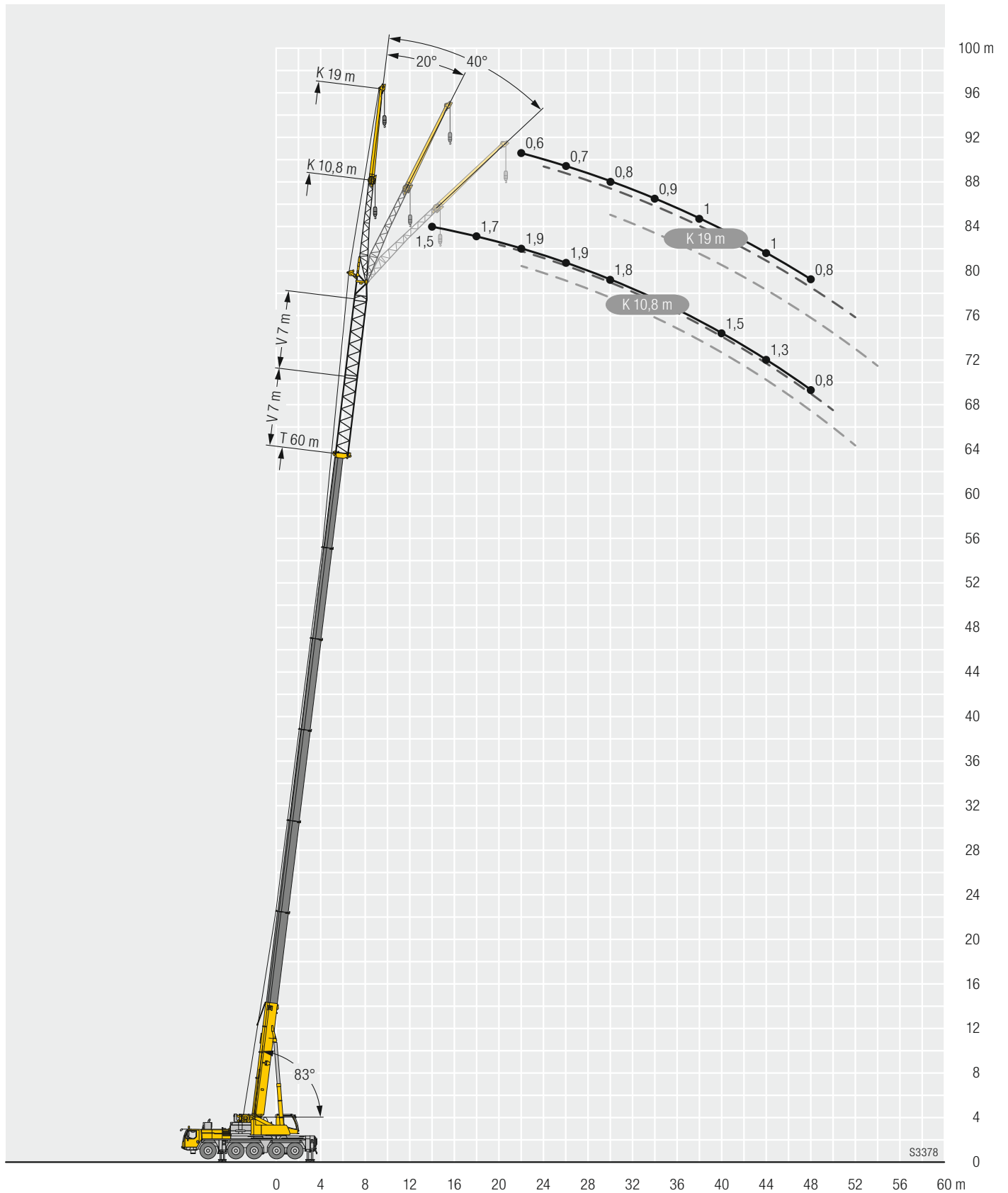

S3378

Traglasten / Lifting capacities

Forces de levage / Portate

Tablas de carga / Грузоподъемность

TK



| | 11,5 | 15,2 | 18,9 | 22,6 | 26,4 | 30,1 | 33,8 | 37,5 | 38,8 | 41,2 | 42,5 | 45 | 46,9 | 48,7 | 51,3 | 52,4 | 54,3 | 55,6 | 56,1 | 58,1 | 58,7 | 59,4 | 60 | | |
|-----|---------|------|------|------|------|------|------|------|------|------|------|------|------|------|------|------|------|------|------|------|------|------|-----|-----|----|
| | m | | | | | | | | | | | | | | | | | | | | | | | | |
| | K 2,9 m | | | | | | | | | | | | | | | | | | | | | | | | |
| 3 | 29,1 | 29,1 | 29,1 | | | | | | | | | | | | | | | | | | | | | 3 | |
| 3,5 | 29,1 | 29,1 | 29,1 | 29,1 | | | | | | | | | | | | | | | | | | | | 3,5 | |
| 4 | 29,1 | 29,1 | 29,1 | 29,1 | 29,1 | | | | | | | | | | | | | | | | | | | 4 | |
| 4,5 | 29,1 | 29,1 | 29,1 | 29,1 | 29,1 | | | | | | | | | | | | | | | | | | | 4,5 | |
| 5 | 29,1 | 29,1 | 29,1 | 29,1 | 29,1 | 29,1 | | | | | | | | | | | | | | | | | | 5 | |
| 6 | 29,1 | 29,1 | 29,1 | 29,1 | 29,1 | 29,1 | 29,1 | | | | | | | | | | | | | | | | | 6 | |
| 7 | 29,1 | 29,1 | 29,1 | 29,1 | 29,1 | 29,1 | 29,1 | 26,3 | 20,5 | | | | | | | | | | | | | | | 7 | |
| 8 | 29,1 | 29,1 | 29,1 | 29,1 | 29,1 | 29,1 | 29,1 | 25,4 | 19,7 | 19,3 | 18,1 | | | | | | | | | | | | | 8 | |
| 9 | 29,1 | 29,1 | 29,1 | 29,1 | 29,1 | 29,1 | 29 | 24,4 | 18,8 | 18,7 | 17,6 | 16,7 | 15,4 | 13,7 | | | | | | | | | | 9 | |
| 10 | 29,1 | 29,1 | 29,1 | 29,1 | 29,1 | 29,1 | 28 | 23,3 | 18 | 18 | 17 | 16,3 | 15,3 | 13,6 | 9,6 | 11 | | | | | | | | 10 | |
| 11 | 28,4 | 28,8 | 28,9 | 28,5 | 28,2 | 27,9 | 26,8 | 22,2 | 17,3 | 17,3 | 16,4 | 15,9 | 15 | 13,4 | 9,5 | 10,9 | 8,9 | 8,4 | 9 | 8 | 7,6 | 6,7 | 6,6 | 11 | |
| 12 | 25,3 | 25,8 | 26 | 26 | 25,7 | 25,7 | 24,8 | 21 | 16,6 | 16,6 | 15,9 | 15,4 | 14,6 | 13,2 | 9,2 | 10,7 | 8,8 | 8,3 | 8,9 | 7,9 | 7,6 | 6,7 | 6,5 | 12 | |
| 14 | | 20,7 | 20,9 | 21,3 | 21,3 | 21 | 20,4 | 18,9 | 15,4 | 15,3 | 14,7 | 14,4 | 13,5 | 12,5 | 8,7 | 10,3 | 8,4 | 8 | 8,6 | 7,7 | 7,4 | 6,6 | 6,4 | 14 | |
| 16 | | 17 | 17,5 | 17,7 | 17,6 | 17,3 | 17 | 16,4 | 14,3 | 14,2 | 13,5 | 13,3 | 12,3 | 11,8 | 8,1 | 9,8 | 8 | 7,7 | 8,3 | 7,4 | 7,2 | 6,4 | 6,3 | 16 | |
| 18 | | | 14,8 | 14,9 | 14,8 | 14,6 | 14,2 | 14 | 13,2 | 13,2 | 12,5 | 12,2 | 11,3 | 11 | 7,5 | 9,2 | 7,5 | 7,3 | 7,9 | 7,1 | 7 | 6,3 | 6,1 | 18 | |
| 20 | | | | 12,7 | 12,6 | 12,4 | 12 | 12 | 11,9 | 11,7 | 11,3 | 11,1 | 10,3 | 10,2 | 7 | 8,6 | 7,1 | 6,8 | 7,4 | 6,8 | 6,6 | 6 | 5,9 | 20 | |
| 22 | | | | 11 | 10,9 | 10,6 | 10,7 | 10,3 | 10,1 | 9,9 | 9,7 | 9,7 | 9,3 | 9,3 | 6,5 | 8,1 | 6,7 | 6,4 | 7 | 6,4 | 6,3 | 5,8 | 5,7 | 22 | |
| 24 | | | | | 9,4 | 9,3 | 9,3 | 8,8 | 8,6 | 8,9 | 8,2 | 8,6 | 8,1 | 8,2 | 6 | 7,6 | 6,3 | 6 | 6,6 | 6,1 | 5,9 | 5,5 | 5,4 | 24 | |
| 26 | | | | | 8,2 | 8,5 | 8,1 | 8 | 7,4 | 7,6 | 7 | 7,4 | 6,8 | 7,3 | 5,5 | 7 | 5,9 | 5,6 | 6,2 | 5,8 | 5,6 | 5,2 | 5,1 | 26 | |
| 28 | | | | | | 7,4 | 7 | 7 | 6,3 | 6,7 | 5,9 | 6,6 | 5,8 | 6,4 | 5,1 | 6 | 5,5 | 5,2 | 5,8 | 5,5 | 5,2 | 4,9 | 4,8 | 28 | |
| 30 | | | | | | 6,5 | 6,1 | 6,1 | 5,5 | 6 | 5 | 5,8 | 4,9 | 5,5 | 4,8 | 5,4 | 5,1 | 4,9 | 5,1 | 5,2 | 4,9 | 4,6 | 4,5 | 30 | |
| 32 | | | | | | | 5,4 | 5,4 | 4,7 | 5,4 | 4,3 | 5,1 | 4,6 | 4,9 | 4,5 | 4,7 | 4,8 | 4,6 | 4,4 | 4,4 | 4,4 | 4,4 | 4,2 | 32 | |
| 34 | | | | | | | 5,2 | 4,7 | 4,4 | 4,8 | 4 | 4,5 | 4,3 | 4,4 | 4,3 | 4,2 | 4,2 | 4,2 | 3,9 | 3,9 | 3,9 | 3,9 | 3,9 | 34 | |
| 36 | | | | | | | | 4,5 | 4,2 | 4,3 | 3,8 | 4,2 | 4,1 | 3,9 | 3,9 | 3,7 | 3,7 | 3,7 | 3,4 | 3,5 | 3,4 | 3,5 | 3,4 | 36 | |
| 38 | | | | | | | | | 4,2 | 4 | 3,9 | 3,6 | 3,8 | 3,8 | 3,5 | 3,5 | 3,3 | 3,3 | 3,3 | 3 | 3,1 | 3 | 3,1 | 3 | 38 |
| 40 | | | | | | | | | | | 3,5 | 3,4 | 3,4 | 3,4 | 3,2 | 3,2 | 2,9 | 3 | 2,9 | 2,7 | 2,7 | 2,7 | 2,7 | 40 | |
| 42 | | | | | | | | | | | 3,2 | 3,2 | 3,1 | 3,1 | 2,8 | 2,8 | 2,6 | 2,6 | 2,6 | 2,3 | 2,4 | 2,3 | 2,3 | 42 | |
| 44 | | | | | | | | | | | | 2,8 | 2,8 | 2,5 | 2,5 | 2,3 | 2,4 | 2,3 | 2 | 2,1 | 2,1 | 2,1 | 2 | 44 | |
| 46 | | | | | | | | | | | | | 2,6 | 2,3 | 2,3 | 2,1 | 2,1 | 2,1 | 1,8 | 1,8 | 1,8 | 1,8 | 1,8 | 46 | |
| 48 | | | | | | | | | | | | | | 2,1 | 2,1 | 1,8 | 1,9 | 1,8 | 1,5 | 1,6 | 1,6 | 1,6 | 1,5 | 48 | |
| 50 | | | | | | | | | | | | | | | 1,8 | 1,6 | 1,6 | 1,6 | 1,3 | 1,3 | 1,3 | 1,4 | 1,3 | 50 | |
| 52 | | | | | | | | | | | | | | | | 1,3 | 1,4 | 1,3 | 1 | 1,1 | 1,1 | 1,1 | 1 | 52 | |
| 54 | | | | | | | | | | | | | | | | | 1,2 | 1,1 | 0,8 | 0,8 | 0,7 | | | 54 | |
| 56 | | | | | | | | | | | | | | | | | | 0,9 | | | | | | 56 | |

t_197_006_12001_00_000

Hubhöhen / Lifting heights

Hauteurs de levage / Altezze di sollevamento

Alturas de elevación / Высота подъема

TK

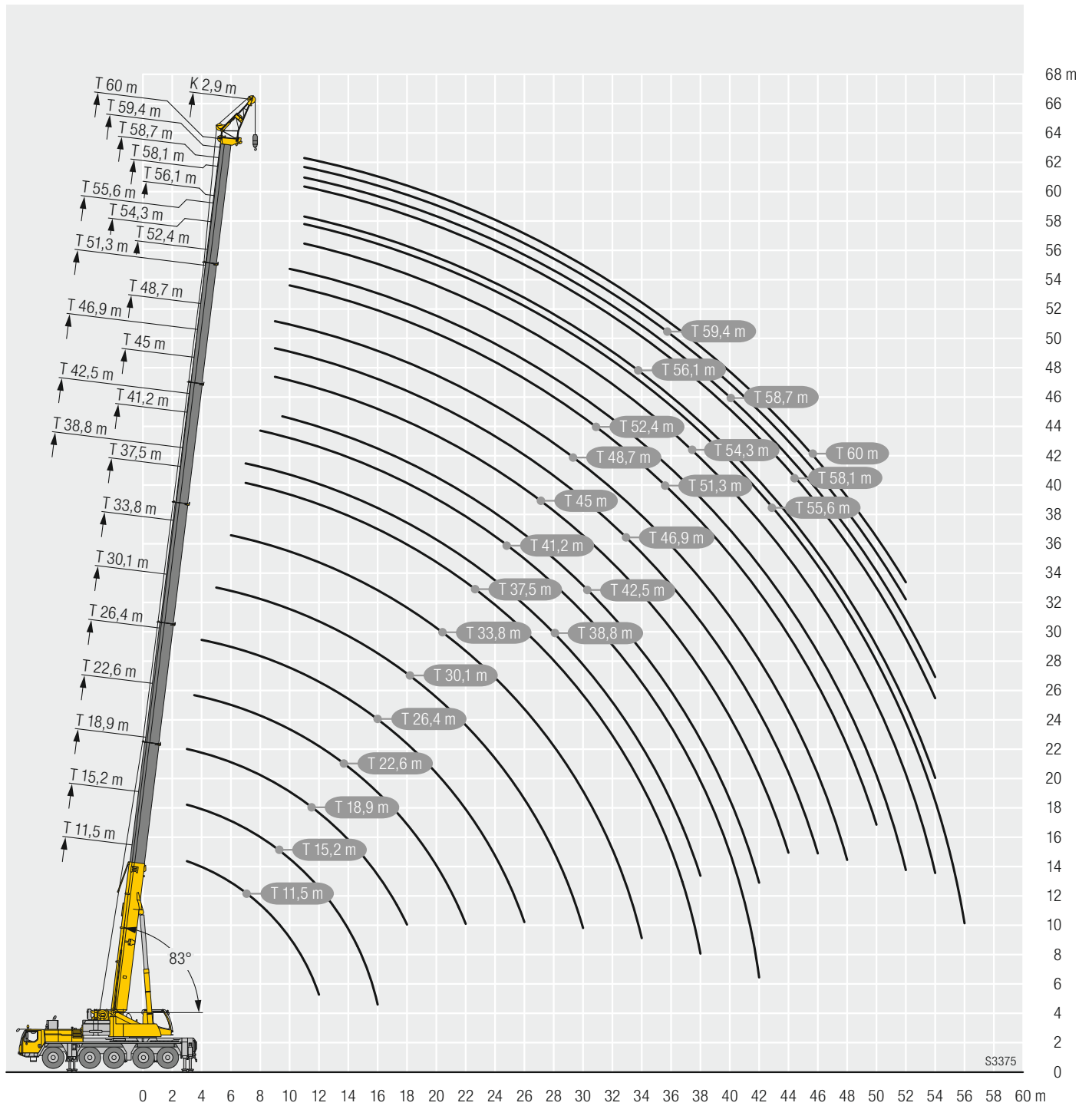

Ausstattung / Equipment

Equipement / Equipaggiamento

Equipamiento / Оборудование

Kranfahrgestell

| | |
|-----------------------|---|
| Rahmen | Eigengefertigte, verwindungssteife Kastenkonstruktion aus hochfestem Feinkorn-Baustahl. |
| Abstützungen | 4-Punkt-Abstützung, horizontal und vertikal vollhydraulisch ausschierbar. Bedienung mit Fernsteuerung, automatische Abstützsnivellierung, elektronische Neigungsanzeige. |
| Motor | 6-Zylinder-Diesel, Fabrikat Liebherr, wassergekühlt, Leistung 400 kW (544 PS), max. Drehmoment 2516 Nm. Abgasemissionen entsprechend Richtlinie (EU) 2016/1628, EPA/CARB oder ECE-R.96. Kraftstoffbehälter: 560 l. |
| Getriebe | Automatisiertes 12-Gang-Schaltgetriebe inkl. Intarder. Verteilergetriebe, zweistufig, mit sperrbarem Verteilerdifferential. |
| Achsen | Wartungsarme Kranfahrzeugachsen, alle 5 Achsen gelenkt. Achsen 2, 4 und 5 sind Planetenachsen, alle angetriebenen Achsen mit Querdifferentialsperren, Achse 4 mit Längsdifferentialsperre. |
| Gelenkwellen | Alle Gelenkwellen mit 70° Kreuzverzahnung und wartungsfrei. |
| Federung | Alle Achsen sind hydropneumatisch gefedert „Niveaumatik-Federung“ - und hydraulisch blockierbar. |
| Bereifung | 10fach. Reifengröße: 385/95 R 25 (14.00 R 25). |
| Lenkung | 2-Kreisanlage mit hydraulischer Servolenkung. Aktive, geschwindigkeitsabhängige Hinterachslenkung, spezielle Lenkprogramme für unterschiedliche Fahrsituationen. |
| Bremsen | Betriebsbremse: Allrad-Servo-Druckluftbremse, alle Achsen sind mit Scheibenbremsen ausgestattet, 2-Kreisanlage. Handbremse: Federspeicher auf die Räder der 2. bis 5. Achse wirkend. Dauerbremsen: Motorbremse als Auspuffklappenbremse mit Liebherr-Zusatzbremssystem ZBS. Intarder am Getriebe. |
| Fahrerhaus | Großräumige korrosionsbeständige Kabine mit Komfortausstattung, gummielastisch aufgehängt, Sicherheitsverglasung. |
| Elektr. Anlage | Moderne Datenbus-Technik, 24 Volt Gleichstrom. |



Kranoberwagen

| | |
|----------------------------------|--|
| Rahmen | Eigengefertigte, verwindungssteife Schweißkonstruktion aus hochfestem Feinkorn-Baustahl. 3-reihige Rollendrehverbindung. |
| Kranantrieb | Mechanischer Antrieb der Kranhydraulik durch das Kranfahrgestell. Axialkolben-Verstellpumpen mit Servosteuerung und Leistungsregelung. |
| Steuerung | Elektrische „Load Sensing“ Steuerung, 4 Arbeitsbewegungen gleichzeitig steuerbar, zwei 4fach Handsteuerhebel, selbstzentrierend. |
| Hubwerk | Axialkolben-Konstantmotor, Planetengetriebe, federbelastete Haltebremse. |
| Wippwerk | 1 Differentialzylinder mit vorgesteuertem Bremsventil. |
| Drehwerk | Axialkolben-Konstantmotor, Planetengetriebe, federbelastete Haltebremse. Drehwerk serienmäßig umschaltbar: offen und eingespannt. |
| Kranfahrerkabine | Großes Sichtfeld, Sicherheitsverglasung, Komfortausstattung, Kabine um 20° nach hinten neigbar. |
| Sicherheits-einrichtungen | LICCON2-Überlastanlage, Testsystem, Hubendbegrenzung, Sicherheitsventile gegen Rohr- und Schlauchbrüche. |
| Teleskopausleger | 1 Anlenkstück und 6 Teleskopteile. Alle Teleskopteile unabhängig voneinander hydraulisch ausschierbar. Schnelltakt-Teleskopiersystem TELEMATIK. Auslegerlänge: 11,5 m – 60 m. |
| Ballast | 13,4 t |
| Elektr. Anlage | Moderne Datenbus-Technik, 24 Volt Gleichstrom. |

Zusatzausrüstung

| | |
|-----------------------|---|
| K | Montagespitze 2,9 m |
| K | Doppelklappspitze 10,8 m – 19 m Verstellung 0°; 20°; 40° |
| NZK | Hydraulisch verstellbare Klappspitze 10,8 m – 19 m Hydraulische Verstellung 0° – 40° |
| V | Teleskopauslegerverlängerung 2 x 7 m |
| 2. Hubwerk | Für den 2-Hakenbetrieb oder bei Betrieb mit Klappspitze, wenn Haupthubseil eingesichert bleiben soll. |
| Zusatzballast | 15,6 t für einen Gesamtballast von 29 t. |
| Bereifung | 10fach. Reifengröße: 445/95 R 25 (16.00 R 25) und 525/80 R 25 (20.5 R 25). |
| Antrieb 10 x 8 | Zusätzlich wird die 1. Achse angetrieben. |

Weitere Zusatzausrüstung auf Anfrage.

Die Abbildungen enthalten auch Zubehör und Sonderausstattungen, die nicht zum serienmäßigen Lieferumfang gehören.

Ausstattung / Equipment

Equipement / Equipaggiamento
Equipamiento / Оборудование

Crane carrier

| | |
|--------------------------|---|
| Frame | Liebherr designed and manufactured, box-type, torsion resistant design of hightensile fine grained structural steel. |
| Outriggers | 4-point supporting system, hydraulically telescopable into horizontal and vertical direction. Operation with remote control, automatic support leveling, electronic inclination display. |
| Engine | 6-cylinder Diesel, make Liebherr, watercooled, output 400 kW (544 h.p.), max. torque 2516 Nm. Exhaust emissions acc. to (EU) 2016/1628, EPA/CARB or ECE-R.96. Fuel reservoir: 560 l. |
| Transmission | Automated 12-speed manual gearbox including intarder. Distributor gear, two-stage, with locking differential. |
| Axles | Low maintenance carrier axles, all 5 axles steered. Axle 2, 4 and 5 are equipped with planetary gears, all driven axles with transverse differential locks, axle 4 with longitudinal differential lock. |
| Cardan shaft | All cardan shafts with 70° diagonal toothing and maintenance free. |
| Suspension | All axles are mounted on hydropneumatic suspension – “Niveaumatik suspension” and are lockable hydraulically. |
| Tyres | 10 tyres, size: 385/95 R 25 (14.00 R 25). |
| Steering | 2-circuit system with hydraulic servo steering. Active speed depending rear axle steering, special steering programs for various driving situations. |
| Brakes | Service brake: all-wheel servo-air brake, all axles are equipped with disc brakes, dual circuit. Parking brake: Spring brake actuator, acting on the wheels of the 2nd to 5th axle. Sustained-action brakes: Engine brake as exhaust retarder with Liebherr additional brake system ZBS. Intarder in gearbox. |
| Driver's cab | Spacious corrosion resistant with comfort furnishings, mounted on rubber shock absorbers, safety glazing. |
| Electrical system | Modern data bus technique, 24 Volt DC. |

Crane superstructure

| | |
|--------------------------|---|
| Frame | Liebherr-manufactured, torsionally rigid steel construction made from high-tensile fine-grain steel. Triple-roller slewing rim. |
| Crane drive | Mechanical drive of the crane hydraulic from the chassis. Variable axial piston pumps with servo control and power regulation. |
| Control | Electric “Load Sensing” control, simultaneous operation of 4 working motions, 2 self-centering hand control levers (joy-stick type). |
| Hoist gear | Axial piston fixed displacement motor, Liebherr hoist drum with integrated planetary gear and spring-loaded static brake. |
| Luffing gear | 1 differential ram with pilot-controlled brake valve. |
| Slewing gear | Axial piston fixed displacement motor, planetary gear, spring-loaded static brake. Slewing gear invertible from released to locked as a standard feature. |
| Crane cab | Large screen area, compound glass, comfort furnishing, cabin tilttable 20° to rear. |
| Safety devices | LICCON2 safe load indicator, test system hoist limit switch, safety valves to prevent pipe and hose ruptures. |
| Telescopic boom | 1 base section and 6 telescopic sections. All telescopic sections hydraulically extendable independent of one another. Rapid-cycle telescoping system TELEMATIK. Boom length: 11.5 m – 60 m. |
| Counterweight | 13,4 t |
| Electrical system | Modern data bus technique, 24 Volt DC. |

Additional equipment

| | |
|----------------------------------|--|
| K | Assembly jib 2.9 m |
| K | Double swing-away jib 10.8 m – 19 m Adjustment 0°, 20°, 40° |
| NZK | Hydraulically adjustable swing-away jib 10.8 m – 19 m Hydraulically adjustment 0° – 40° |
| V | Telescopic boom extension 2 x 7 m |
| 2nd hoist gear | For two-hook operation or for operation with swing-away jib if the hoist rope shall remain reeved. |
| Additional counterweight | 15,6 t for a total counterweight of 29 t. |
| Tyres | 10 tyres, size 445/95 R 25 (16.00 R 25) and 525/80 R 25 (20.5 R 25). |
| Drive 10 x 8 | Additional drive of the 1st axle. |

Other items of equipment available on request.

The pictures contain also accessories and special equipment not included in the standard scope of delivery.

Ausstattung / Equipment

Equipment / Equipaggiamento

Equipamiento / Оборудование

Châssis porteur

| | |
|--------------------------------|---|
| Cadre | Fabrication Liebherr, construction en caisson indéformable, en acier à haute résistance à grains fins. |
| Calage | Dispositif de calage horizontal et vertical en 4 points, entièrement déployable hydrauliquement. Utilisation avec commande à distance, mise à niveau automatique du calage, inclinomètre électronique. |
| Moteur | Moteur diesel, 6 cylindres, fabriqué par Liebherr, à refroidissement par eau, de 400 kW (544 ch), couple max. 2516 Nm. Emissions des gaz d'échappement conformes au directive (EU) 2016/1628, EPA/CARB ou ECE-R.96. Capacité du réservoir à carburant: 560 l. |
| Boîte de vitesse | Boîte de vitesses 12 rapports automatisée incl. ralentisseur. Mécanisme de distribution deux étages avec blocage du différentiel de distribution. |
| Essieux | Essieux nécessitant peu d'entretien, les 5 essieux sont directeurs. Les essieux 2, 4 et 5 sont des essieux planétaires, tous les essieux moteurs avec différentiel transversal et l'essieu 4 avec différentiel longitudinal. |
| Arbres articulés | Tous les flasques de croisillons avec denture en croix 70° et sans entretien. |
| Suspension | Suspension hydropneumatique «Niveaumatik» – sur tous les essieux. Chaque essieu peut être bloqué hydrauliquement. |
| Pneumatiques | 10 pneus de taille: 385/95 R 25 (14.00 R 25). |
| Direction | 2 circuits avec direction assistée hydraulique. Direction active des essieux arrière et dépendante de la vitesse, programmes de direction spéciaux pour les différents modes de déplacement. |
| Freins | Freins de service: servofrein à air comprimé, tous les essieux sont munis de freins à disque, à 2 circuits. Frein à main: ressort accumulé agissant sur les roues des essieux 2 à 5. Freins continus: frein moteur par clapet sur échappement avec système de ralentissement Liebherr ZBS. Ralentisseur monté sur boîte de vitesse. |
| Cabine | Spacieuse cabine, traitement anticorrosion, équipement «grand confort», suspension par silentbloks, vitrage de sécurité. |
| Installation électrique | Technique moderne de transmission de données par BUS de données, courant continu 24 Volts. |

Partie tournante

| | |
|-------------------------------|--|
| Cadre | Fabrication Liebherr, construction soudée indéformable, en acier à grain fin haute résistance. Couronne d'orientation à triple rangée de rouleaux. |
| Entraînement | Entraînement mécanique de l'hydraulique de la grue par le châssis de la grue. Pompes réglables à pistons axiaux avec servocommande et réglage de puissance. |
| Commande | Direction électrique «Load Sensing», 4 mouvements de travail dirigeable simultanément, deux leviers de commande à 4 positions et à autocentrage. |
| Mécanisme de levage | Moteur à cylindrée constante et à pistons axiaux. Treuil de marque Liebherr équipé d'un engrenage planétaire et d'un frein d'arrêt commandé par ressort. |
| Mécanisme de relevage | 1 vérin différentiel avec clapet de frein commandé. |
| Dispositif de rotation | Moteur à cylindrée constante à pistons axiaux, engrenage planétaire, frein d'arrêt commandé par ressort. Orientation de série commutable en circuit hydraulique ouvert ou fermé (freinage automatique ou au pied). |

| | |
|--------------------------------|---|
| Cabine de grue | Large champ de vision, vitrage de sécurité, équipement pour un confort idéal, cabine inclinable de 20° vers l'arrière. |
| Dispositif de sécurité | Contrôleur de charge «LCCON2», système test limitation de la course pour le levage, soupape de sûreté contre la rupture de tubes et de tuyaux. |
| Flèche télescopique | 1 élément de base et 6 éléments télescopiques. Tous les éléments télescopiques indépendamment les uns des autres. Système de télescopage séquentiel rapide, TELEMATIK. Longueur de flèche: 11,5 m – 60 m. |
| Contrepoids | 13,4 t |
| Installation électrique | Technique moderne de transmission de données par BUS de données. Courant continu 24 Volts. |

Équipement supplémentaire

| | |
|---------------------------------|---|
| K | Fléchette de montage 2,9 m |
| K | Double fléchette pliante 10,8 m – 19 m Positionnement à 0°, 20°, 40° |
| NZK | Fléchette pliante à positionnement hydraulique 10,8 m – 19 m Positionnement hydraulique à 0° – 40° |
| V | Rallonge flèche télescopique 2 x 7 m |
| 2ème mécanisme de levage | Pour l'utilisation du deuxième crochet, ou bien pour une utilisation avec fléchette pliante lorsque le câble de levage principal rest mouflé. |
| Contrepoids additionnel | 15,6 t pour un contrepoids total de 29 t. |
| Pneumatiques | 10 pneus. Taille: 445/95 R 25 (16.00 R 25) et 525/80 R 25 (20.5 R 25). |
| Entraînement 10 x 8 | Essieu 1 est entraîné additionnellement. |

Autres équipements supplémentaires sur demande.

Les figures contiennent également des accessoires et des équipements spéciaux non inclus de série dans la livraison.

Ausstattung / Equipment

Equipement / Equipaggiamento

Equipamiento / Оборудование

Autotelaio

| | |
|---------------------------|---|
| Telaio | Produzione Liebherr, struttura di tipo scatolato antitorsione in acciaio a grana fine ad elevato grado di snervamento. |
| Stabilizzatori | Dispositivo di stabilizzazione in 4 punti, completamente idraulico. Utilizzo con radiocomando, livellamento stabilizzatori automatico, indicatore inclinazione elettronico. |
| Motore | Diesel a 6 cilindri, marca Liebherr, raffreddato ad acqua, potenza 400 kW (544 CV), coppia massima 2516 Nm. Emissioni gas di scarico in base alla direttiva (EU) 2016/1628, EPA/CARB o ECE-R.96. Capacità del serbatoio carburante: 560 l. |
| Cambio | Cambio automatizzato a 12 marce incluso Intarder. Ripartitore di coppia, a doppio stadio, con differenza longitudinale inseribile. |
| Assi | Assi del carro esenti da manutenzione, tutti e sei sterzanti. Assi 2, 4 e 5 hanno riduttore epicicloidale, tutti traenti con blocco differenziale trasversale, asse 4 con blocco differenziale longitudinale. |
| Trasmissione | Tutti gli alberi di trasmissione esenti da manutenzione e con dentatura di accoppiamento a 70°. |
| Sospensioni | Tutti gli assi a sospensione idraulica «Niveaumatik» e bloccabili idraulicamente. |
| Pneumatici | 10 gomme. Dimensione pneumatico: 385/95 R 25 (14.00 R 25). |
| Sterzo | Servosterzo a doppio circuito con servosterzo idraulico. Sistema sterzata attiva degli assi posteriori in base alla velocità, per le più diverse situazioni di guida. |
| Freni | Freno di servizio: pneumatico servoassistito su tutte le ruote, tutti gli assi sono equipaggiati con i freni a disco, a doppio circuito. Freno a mano: accumulatore a molla agente sulle ruote del 2° fino al 5° asse. Freno rallentore: freno motore a farfalla con sistema di rallentamento supplementare Liebherr ZBS sul cambio. Intarder sul cambio. |
| Cabina di guida | Cabina spaziosa e confortevole, resistente alla corrosione, montata su ammortizzatori in gomma, con vetratura di sicurezza. |
| Impianto elettrico | Moderna tecnica di trasmissione "data bus", corrente continua di 24 Volt. |

Torretta

| | |
|----------------------------------|---|
| Telaio | Di produzione Liebherr, struttura di tipo scatolato, in acciaio a grana fine ad alta rigidità torsionale. Ralla a 3 file di cuscinetti. |
| Impianto idraulico | Azionamento meccanico dell'impianto idraulico dal carro della gru. Pompe a pistoncini assiali con servosterzo e regolazione potenza. |
| Comando | Comando elettrico "Load sensing", 4 movimenti di lavoro pilotabili contemporaneamente, due leve di comando manuali a 4 posizioni, autocentranti. |
| Argano di sollevamento | Motore a cilindrata costante a pistone assiale, tamburo di sollevamento Liebherr con ingranaggio epicicloidale integrato e freno di arresto caricato a molla. |
| Meccanismo d'inclinazione | 1 cilindro differenziale con valvola d'arresto pre-pilotata. |
| Meccanismo di rotazione | Motore a portata costante a pistone assiale, ingranaggio epicicloidale, freno d'arresto caricato a molla. Rotazione commutabile di serie, libera o controllata. |
| Cabina del gruista | Ampia visuale, vetratura di sicurezza, equipaggiamento confortevole, cabina reclinabile di 20°. |
| Dispositivi di sicurezza | Limitatore LICCON2, interruttori di finecorsa sollevamento, valvole di sicurezza contro la rottura dei tubi e tubi flessibili. |

| | |
|----------------------------|--|
| Braccio telescopico | 1 elemento base e 6 elementi telescopici. Tutti gli elementi telescopici estraibili, in modo idraulico, indipendentemente tra loro. Sistema di telescopaggio a ritmo rapido TELEMATIK. Lunghezza del braccio telescopico: 11,5 m – 60 m. |
| Zavorra | 13,4 t |
| Impianto elettrico | Di nuova concezione, utilizza la moderna tecnica dei bus dati, 24 V corrente continua. |

Equipaggiamento aggiuntivo

| | |
|---------------------------|---|
| K | Falco da montaggio 2,9 m |
| K | Falco a volata variabile doppio 10,8 m – 19 m Regolazione 0°, 20°, 40° |
| NZK | Falco regolabile idraulicamente 10,8 m – 19 m Regolazione idraulica 0 – 40° |
| V | Prolunga del braccio telescopico 2 x 7 m |
| 2° argano | Per l'esercizio a 2 ganci, o per l'esercizio con falco ribaltabile, se la fune di sollevamento principale deve rimanere infilata. |
| Zavorra aggiuntiva | 15,6 t per il contrappeso totale di 29 t. |
| Pneumatici | 10 gomme. Dimensione: 445/95 R 25 (16.00 R 25) e 525/80 R 25 (20.5 R 25). |
| Trazione 10 x 8 | Trazione anche del 1° asse. |

Altri equipaggiamenti fornibili a richiesta.

Le illustrazioni contengono anche accessori ed equipaggiamento speciale che non appartengono alle dotazioni di serie.

Ausstattung / Equipment

Equipement / Equipaggiamento

Equipamiento / Оборудование

Chasis

| | |
|--------------------------|---|
| Bastidor | Tipo cajón, fabricación propia en acero estructural de grano fino de alta resistencia, a prueba de torsión. |
| Estabilizadores | 4 puntos de apoyo, con movilidad horizontal y vertical totalmente hidráulica. Accionamiento por telemando, nivelación automática, indicación de inclinación electrónica. |
| Motor | Diesel de 6 cilindros, marca Liebherr, refrigerado por agua, potencia 400 kW (544 CV), par de giro máximo 2516 Nm. Según norma (EU) 2016/1628, EPA/CARB o ECE-R.96. Depósito de combustible: 560 l. |
| Caja de cambios | Caja de cambios de 12 marchas incl. Intarder. Engranaje de distribución de dos escalonamientos, con diferencial de distribución bloqueable. |
| Ejes | Ejes libres de mantenimiento, dirección en todos los ejes. Ejes 2, 4 y 5 son ejes planetarios, todos los ejes tractores con bloqueo transversal diferencial, eje 4 con bloqueo longitudinal diferencial. |
| Árboles cardán | Todos los árboles cardán con dentado en cruz 70° y libres de mantenimiento. |
| Suspensión | Suspensión hidroneumática en todos los ejes, «Suspensión Niveumatik», con bloqueo hidráulico. |
| Cubiertas | 10 cubiertas de tamaño 385/95 R 25 (14.00 R 25). |
| Dirección | Sistema de dos circuitos con servomecanismo hidráulico. Dirección trasera activa en función de la velocidad, programas de dirección especiales para diferentes situaciones o modo de conducción. |
| Frenos | Freno de servicio: servofreno neumático con actuación a todas las ruedas, todos los ejes están dotados con frenos de discos, sistema de 2 circuitos. Freno de mano: por acumuladores de muelle con actuación a las ruedas de los ejes 2 a 5. Frenos continuos: freno por motor en forma de freno de chapaleta de escape con sistema de freno adicional Liebherr ZBS. Intarder integrado en caja de cambios. |
| Cabina | Cabina espaciosa resistente a la corrosión provista de equipación confortable, suspendida a través de soportes elásticos, acristalamiento de seguridad. |
| Sistema eléctrico | Moderna tecnología de bus de datos, 24 voltios de corriente continua. |

Superestructura

| | |
|------------------------------|---|
| Bastidor | Fabricado por Liebherr en acero de grano fino de alta resistencia, resistente a la torsión. Corona de giro de 3 hileras de rodillos. |
| Accionamiento de grúa | Accionamiento mecánico del sistema hidráulico de la grúa a través del chasis del camión. Bombas variables de pistones axiales con servo pilotaje y regulador de potencia. |
| Mando | Mando "Load Sensing" eléctrico, 4 movimientos de trabajo accionables simultáneamente, dos palancas de mando manual autocentrantes con 4 movimientos. |
| Cabrestante | Motor de pistones axiales de desplazamiento constante, tambor de cabrestante Liebherr con engranaje planetario incorporado y freno de retención accionado por muelle. |
| Inclinación pluma | 1 cilindro diferencial con válvula de freno con mando previo. |
| Mecanismo de giro | Motor de pistones axiales de desplazamiento constante, engranaje planetario, freno de retención accionado por muelle. Giro de serie conectable. Abierto y cerrado. |
| Cabina | Amplio campo de visión, acristalamiento de seguridad, confortable puesto de mando, cabina inclinable 20° hacia atrás. |

| | |
|----------------------------------|---|
| Dispositivos de seguridad | Limitador de cargas LICCON2, limitador de fin de carrera de elevación, válvulas de seguridad contra la rotura de tuberías y latiguillos. |
| Pluma telescópica | 1 tramo base y 6 tramos telescópicos. Todos los tramos telescópicos pueden telescoparse de forma hidráulica e independiente. Sistema de telescopaje de tacto rápido TELEMATIK. Longitud de pluma: 11,5 m – 60 m. |
| Lastre | 13,4 t |
| Sistema eléctrico | Bus de datos, 24 V corriente continua. |

Equipamiento adicional/alternativo

| | |
|-----------------------------|---|
| K | Plumín de montaje 2,9 m |
| K | Plumín lateral doble 10,8 m – 19 m Angulación 0°, 20°, 40° |
| NZK | Plumín abatible ajustable hidráulicamente 10,8 m – 19 m Regulable hidráulicamente 0° – 40° |
| V | Prolongación de pluma telescópica 2 x 7 m |
| Cabrestante auxiliar | Para operación con dos ganchos o con plumín lateral, en caso de que el cable del cabrestante principal haya de permanecer en reenvío. |
| Contrapeso adicional | 15,6 t para un contrapeso total de 29 t. |
| Cubiertas | 10 cubiertas de tamaño 445/95 R 25 (16.00 R 25) y 525/80 R 25 (20.5 R 25). |
| Tracción 10 x 8 | Motricidad adicional en el 1° eje. |

Otro equipamiento bajo pedido.

Las ilustraciones incluyen equipamiento adicional y especial, que no vienen de serie.

Ausstattung / Equipment

Equipement / Equipaggiamento
Equipamiento / Оборудование



Шасси

| | |
|----------------------------|---|
| Рама шасси | Жесткая пространственная конструкция собственного изготовления из высокопрочной мелкозернистой конструкционной стали. |
| Выносные опоры | 4 гидравлически выдвигаемые по горизонтали и вертикали балки с опорными гидроцилиндрами и башмаками. Обслуживание при помощи пульта дистанционного управления, автоматическое выравнивание на опорах, электронная индикация наклона. |
| Двигатель | 6-цилиндровый дизель, производство Либхерр, водяное охлаждение, мощность 400 кВт (544 л.с.) макс. крутящий момент 2516 Нм. Эмиссии выхлопных газов в соответствии с Директивой (ЕС) 2016/1628, EPA/CARB или ECE-R.96. Емкость топливного бака: 560 литров. |
| Привод | Автоматическая 12-ступенчатая коробка передач, включая тормоз-замедлитель. Раздаточная коробка, двухступенчатая, с блокируемым распределительным дифференциалом. |
| Мосты | Мосты ходового устройства крана требуют лишь небольшого технического обслуживания, все 5 мостов имеют рулевое управление. Мосты 2, 4 и 5 являются планетарными, все приводные мосты с блокировками межколесного дифференциала; мост 4 имеет блокировку продольного дифференциала. |
| Карданные валы | Все карданные валы имеют перекрестное зубчатое зацепление под углом 70° и не требуют техобслуживания. |
| Подвеска | Все мосты оснащены гидропневматической подвеской с автоматической регулировкой уровня (система «Niveaumatik») и гидравлической блокировкой. |
| Шины | 10 односкатных шин размером 385/95 R 25 (14.00 R 25). |
| Рулевое управление | 2-контурная система рулевого управления с гидроусилителем. Активное зависящее от скорости рулевое управление задними мостами, специальные программы рулевого управления для различных дорожных ситуаций. |
| Тормоза | Рабочий тормоз: пневматические тормоза на все колеса, дисковые тормоза на колесах всех мостов, 2-контурная система. Ручной тормоз: пружинные энергоаккумуляторы с действием на колеса мостов 2, 3, 4 и 5. Стояночный тормоз: моторный тормоз с клапаном в выхлопном тракте с дополнительной тормозной системой от Liebherr. Тормоз-замедлитель коробки передач. |
| Кабина водителя | Просторная коррозионно-стойкая кабина в комфортном исполнении, на резиновых амортизаторах с остеклением из безопасного стекла. |
| Электрооборудование | Цифровая передача данных. Постоянный ток 24 В. |



Поворотная часть

| | |
|---------------------|---|
| Рама | Крутильно-жесткая сварная конструкция собственного изготовления из высокопрочной мелкозернистой конструкционной стали. 3-рядное роликовое опорно-поворотное устройство. |
| Привод крана | Механический привод гидравлической системы крана через шасси крана. Аксиально-поршневых регулирующих насоса с сервоуправлением и регулировкой мощности. |
| Управление | Система самоадаптации к нагрузке. Два самоцентрирующихся контроллера с возможностью четырех крестообразных движений одновременно. |

| | |
|---|--|
| Подъемный механизм | Аксиально-поршневой постоянный гидромотор. Барабан лебедки подъемного механизма с планетарным редуктором и автоматическим нормально-закрытым многодисковым тормозом. |
| Механизм изменения вылета стрелы | 1 двухсторонний гидроцилиндр с предохранительным клапаном обратного хода. |
| Механизм поворота | Аксиально-поршневой нерегулируемый гидромотор, планетарный редуктор с автоматическим нормально-закрытым многодисковым тормозом. Серийное переключение в открытый или закрытый контур. |
| Кабина крановщика | Широкий обзор, безопасное остекление, комфортное оформление, кабина может быть отклонена назад на 20°. |
| Устройства безопасности | Ограничитель грузоподъемности LICCON2, тест-система, концевой выключатель подъема груза, предохранительные и запорные гидроклапаны для случаев разрыва гидropроводов. |
| Телескопическая стрела | 1 шарнирная секция и 6 телескопических секций. Все телескопические секции могут выдвигаться под нагрузкой. Скоростная система телескопирования TELEMATIK. Длина стрелы: 11,5 м – 60 м. |
| Противовес | 13,4 т |
| Электрооборудование | Управление электрическими и электронными компонентами через новейшую систему передачи сигналов по минимуму кабелей. Постоянный ток 24 В. |

Дополнительное оборудование

| | |
|----------------------------------|---|
| К | Монтажный удлинитель стрелы 2,9 м |
| К | Двухсекционный откидной удлинитель 10,8 м – 19 м Рабочие углы 0°, 20°, 40° |
| NZK | Гидравлически регулируемый откидной удлинитель 10,8 м – 19 м Гидравлическое изменение угла 0 – 40° |
| V | Жесткая вставка для удлинения телескопа 2 x 7 м |
| Подъемный механизм 2 | Используется для работы с двумя крюками или для выставления удлинителя. |
| Дополнительный противовес | 15,6 т для увеличения общего веса противовеса до 29 т. |
| Шины | 10 односкатных шин размером 445/95 R 25 (16.00 R 25) или 525/80 R 25 (20.5 R 25). |
| Привод 10 x 8 | Дополнительно управляется первый мост. |





































Остальное дополнительное оборудование - по запросу заказчика.

На рисунках показаны также принадлежности и спецоснащение, которые не относятся к серийной поставке. Возможны изменения.

Symbolerklärung / Description of symbols

Explication des symboles / Legenda simboli

Descripción de los símbolos / Объяснение символов

| | | | |
|--|--|---|---|
|  | Max. Tragkraft Max. capacity Capacité max. Capacità max. Max. capacidad de carga Макс. грузоподъемность |  | stufenlos infinitely variable en continu continuo regulable sin escalonamiento бесступенчато |
|  | Max. Hubhöhe Max. hoist height Hauteur de levage max. Altezza di sollevamento max. Altura de elevación máx. Макс. высота подъема |  | Seildurchmesser Rope diameter Diamètre Diametro Diámetro Диаметр |
|  | Max. Ausladung Max. radius Portée max. Max. raggio di lavoro Radio de trabajo máx. Макс. вылет стрелы |  | Seillänge Rope length Longueur du câble Lunghezza fune Longitud cable Длина каната |
|  | Bereifung Tyres Pneumatiques Pneumatici c Cubiertas Шины |  | Max. Seilzug Max. single line pull Effort au brin maxi. Mass. tiro diretto fune Tiro máx. en cable Макс. тяговое усилие |
|  | Hakenflasche / Traglast Hookblock / Capacity Moufle à crochet / Capacité de charge Bozzello / Portata Pasteca / Capacidad de carga Крюковая подвеска / грузоподъемность |  | Hubwerk Hoist gear Treuil de levage Argano Cabrestante Механизм подъема |
|  | Rollen No. of sheaves Poulies Pulegge Poleas Канатных блоков |  | Drehgeschwindigkeiten Slewing speeds Vitesse d'orientation Velocità di rotazione Velocidades de giro Скорости вращения |
|  | Stränge No. of lines Brins Tratti portanti Reenvios Запасовка |  | Auslegerlänge Boom length Longueur de la flèche Lunghezza braccio Longitud de pluma Длина стрелы |
|  | Gewicht Weight Poids Peso Peso Собст. вес |  | Auslegerstellung Boom position Position de la flèche Posizionamento braccio Inclinación de pluma Положение стрелы |
|  | Kranfahrgestell Crane carrier Châssis porteur Autotelaio Chasis Шасси |  | Ballast Counterweight Contrepoids Contrappeso Contrapeso Противовес |
|  | Fahrgeschwindigkeit Driving speed Vitesse de translation Velocità su strada Velocidad Скорость передвижения |  | Seite Page Page Pagina Página Страница |
|  | Steigfähigkeit Gradability Aptitude à gravir les pentes Pendenza Capacidad motriz de ascensión Преодолеваемый угол подъема |  | Abstützungen Outriggers Calage Stabilizzatori Estabilizadores Выносные опоры |
|  | Getriebe Transmission Boîte de vitesse Cambio Caja de cambios Коробка передач |  | Drehwerk / Arbeitsbereich Slewing gear / Working area Mécanisme d'orientation / Plage de travail Rotazione / Raggio di lavoro Mecanismo de giro / Área de trabajo Механизм поворота / Рабочая область |
|  | Gang Gear Vitesse Velocità Marcha Скорость |  | Norm Standard Norme Normativa Norma Стандарт |
|  | Fahrgeschwindigkeit - Straßengang Driving speed - Onroad gear Vitesse de translation - Vitesse de route Velocità su strada - Andatura su strada Velocidad - Velocidad en carretera Скорость передвижения - Передача для движения по дороге |  | Ausladung Radius Portée Raggio di lavoro Radio de trabajo Вылет стрелы |
|  | Fahrgeschwindigkeit - Kriechgang Driving speed - Crawl speed Vitesse de translation - Marche lente Velocità su strada - Andatura da cantiere Velocidad - Marcha cangrejo Скорость передвижения - Пониженная |  | Teleskopausleger Telescopic boom Flèche télescopique Braccio telescopico Pluma telescópica Телескопическая стрела |
|  | Max. Stützkraft Max. supporting forces Forces d'appui max. Max. forze di supporto Fuerzas de apoyo máx. Макс. сила реакции опоры |  | Klappspitze Swing away jib Fléchette pliante Falcone Plumin lateral Откидной удлинитель |
|  | Abstützungen vorne Outriggers front Calage avant Stabilizzatori davanti Estabilizadores delante Выносные опоры спереди |  | Teleskopauslegerverlängerung Telescopic boom extension Rallonge flèche télescopique Prolunga del braccio telescopico Prolongación de pluma telescópica Жесткая вставка для удлинения телескопа |
|  | Abstützungen hinten Outriggers rear Calage arrière Stabilizzatori dietro Estabilizadores detrás Выносные опоры сзади |  | Montagespizze Assembly jib Fléchette de montage Falconcino da montaggio Plumin de montage Монтажный удлинитель стрелы |
|  | Kranoberwagen Crane superstructure Partie tournante de la grue Torretta Superestructura Поворотная платформа крана | | |

Anmerkungen

1. Die Traglasttabellen sind berechnet nach EN 13000.
2. Bei der Berechnung der Traglasttabellen ist mindestens eine Windgeschwindigkeit von 9 m/s (33 km/h) und bezüglich der Last eine Windfläche von 1 m² pro Tonne Last und ein Windwiderstandsbeiwert der Last von 1,2 berücksichtigt. Beim Heben von Lasten mit großer Windangriffsfläche und/oder hohen Windwiderstandsbeiwerten muss die in den Traglasttabellen angegebene max. Windgeschwindigkeit reduziert werden.
3. Traglasten für Einsatz als Montagekran (entspricht Kraneinstufung nach ISO 4301-1, Krangruppe A1).
4. Die Traglasten sind in Tonnen angegeben.
5. Das Gewicht des Lasthakens bzw. der Hakenflasche ist Teil der Last und ist daher von den Traglasten abzuziehen.
6. Die Ausladungen sind von der Drehmitte aus gemessen.
7. Die angegebenen Längen des Teleskopauslegers sind Maximalwerte und können geringfügig abweichen.
8. Die Traglasten für den Teleskopausleger gelten bei demontierter Klappspitze.
9. Traglaständerungen vorbehalten.
10. Traglasten über 69,5 t / 82,2 t nur mit Zusatzflasche/-einrichtung.
11. Die Daten dieser Broschüre dienen zur allgemeinen Information. Sämtliche Angaben erfolgen ohne Gewähr. Anweisungen zur ordnungsgemäßen Inbetriebnahme des Krans entnehmen Sie bitte der Betriebsanleitung und dem Traglasttabellenbuch.

Remarques

1. Les tableaux des charges sont calculés selon EN 13000.
2. Une vitesse de vent de 9 m/s (33 km/h) minimum, une surface de prise au vent de 1 m² par tonne ainsi qu'un coefficient de résistance au vent de la charge 1,2 sont pris en compte pour le calcul des tableaux de charge. Lorsque des charges ayant une surface de prise au vent et/ou un coefficient de résistance au vent plus élevé(e)(s) sont levées, la vitesse de vent maximale indiquée dans les tableaux de charge doit être réduite.
3. Forces de levage pour application de grue de montage (correspond à la classification de grues selon ISO 4301-1, groupe de grues A1).
4. Les charges sont indiquées en tonnes.
5. Le poids du crochet de levage resp. de la moufle à crochet est une partie de la charge et doit donc être déduit de la capacité de charge.
6. Les portées sont calculées à partir de l'axe de rotation.
7. Les longueurs indiquées pour la flèche télescopique sont des valeurs maximales et peuvent légèrement varier dans la réalité.
8. Les charges indiquées pour la flèche télescopique sont valables lorsque la fléchette pliante est démontée.
9. Charges données sous réserve de modification.
10. Forces de levage plus de 69,5 t / 82,2 t seulement avec moufle additionnel/equipement supplémentaire.
11. Les données de cette brochure sont données à titre informatif. Ces renseignements sont sans garantie. Les consignes relatives à la bonne mise en service de la grue sont disponibles dans le manuel d'utilisation et le manuel de tableaux de charge.

Observaciones

1. Las tablas de carga se calculan según EN 13000.
2. En el cálculo de las tablas de carga se ha tenido en cuenta una velocidad del viento mínima de 9 m/s (33 km/h) y con respecto a la carga una superficie expuesta al viento de 1 m² por tonelada de carga y un coeficiente de la resistencia del viento de la carga de 1,2. A la hora de elevar cargas con superficies grandes expuestas al viento y/o coeficientes altos de la resistencia al viento hay que reducir las velocidades máx. del viento indicadas en las tablas de cargas.
3. Capacidades de carga para uso como grúa de montaje (de acuerdo con la clasificación de grúas conforme a la norma ISO 4301-1, grupo de grúas A1).
4. Las capacidades de carga se indican en toneladas.
5. El peso del gancho o de la pasteca está incluido en la carga y debe de ser restado de la capacidad de carga.
6. Los radios de trabajo deben de ser medidos desde el centro.
7. Las longitudes indicadas de la pluma son valores máximos y pueden diferir ligeramente.
8. Las capacidades de carga para la pluma telescópica son válidas con el plumín lateral desmontado.
9. Las capacidades de carga están sujetas a modificaciones.
10. Capacidades de carga superiores a 69,5 t / 82,2 t solo con polipasto/equipo adicional.
11. Los datos de este folleto sirven de información general y están sujetos a modificaciones. Rogamos consulten las instrucciones sobre el correcto funcionamiento de la grúa en el manual y el listado de tablas de carga.

Remarks

1. The load charts are calculated according to EN 13000.
2. For the calculation of the load charts at least a wind speed of 9 m/s (33 km/h) and regarding the load a sail area of 1 m² per ton load and a wind resistance coefficient of 1.2 on the load have been taken into account. For lifting of loads with large sail areas and/or high wind resistance coefficients the maximum wind speed as stated in the load charts has to be reduced.
3. The lifting capacities stated are valid for lifting operation only (corresponding with crane classification according to ISO 4301-1, crane group A1).
4. Lifting capacities are given in metric tons.
5. The weight of the hook blocks and hooks is part of the load and therefore it must be deducted from the lifting capacities.
6. Working radii are measured from the slewing centre.
7. The stated lengths of the telescopic boom are maximum values and may deviate slightly.
8. The lifting capacities given for the telescopic boom apply if the folding jib is removed.
9. Subject to modification of lifting capacities.
10. Lifting capacities above 69.5 t / 82.2 t only with additional pulley block/special equipment.
11. The data of this brochure serves only for general information. All information is provided without warranty. Instructions for the correct commissioning of the crane please take from the operation manual and the load chart book.

Note

1. Le tabelle sono calcolate secondo la norma EN 13000.
2. Per il calcolo delle tabelle di portata bisogna considerare una velocità minima del vento di 9 m/s (33 km/h) e relativamente al carico, una superficie esposta al vento di 1 m² per tonnellata sollevata e un coefficiente di resistenza al vento di 1,2 sul carico. Durante il sollevamento del carico con superficie esposta al vento molto vasta e/o coefficienti di resistenza del vento molto alti, la velocità massima del vento indicata nelle tabelle di portata deve essere ridotta.
3. Carichi massimi per l'impiego come gru da montaggi (corrisponde alla classificazione ISO 4301-1, gruppo A1).
4. Le portate sono indicate in tonnellate.
5. Il peso del gancio e/o del bozzello sono da considerarsi parte del carico, per cui sono da sottrarre dalle tabelle.
6. I raggi di lavoro sono misurati dal centro ralla.
7. Le lunghezze del braccio telescopico indicate sono valori di massima e possono discostarsi di poco.
8. Le tabelle di carico per il braccio telescopico sono valide con il falcone smontato.
9. Con riserva di modifiche delle portate.
10. Portate superiori a 69,5 t / 82,2 t. solo con bozzello addizionale/equipaggiamento supplementare.
11. I dati di questo prospetto sono utili come informazione generale. Tutte le indicazioni vengono fornite senza garanzia. Si prega di desumere le istruzioni per la messa in servizio della gru dal manuale di istruzioni per l'uso e dal manuale delle tabelle di carico.

Замечания

1. Таблицы грузоподъемности рассчитаны согласно EN 13000.
2. При расчете таблиц грузоподъемности приняты минимальная скорость ветра 9 м/с (33 км/час), парусность (ветровая площадь) груза 1 кв. м на тонну поднимаемого груза и коэффициент воздушного сопротивления груза 1,2. При подъеме грузов с большей парусностью и/или с высоким коэффициентом воздушного сопротивления необходимо уменьшить указанное в таблицах грузоподъемности значение максимальной скорости ветра.
3. При использовании в качестве монтажного крана таблицы грузоподъемности отвечают требованиям ИСО 4301-1, группа крана А1.
4. Значения грузоподъемности даны в тоннах.
5. Вес грузового крюка и/или крюковой подвески является частью груза и поэтому должен быть вычтен из значения грузоподъемности.
6. Вылет измерен от центра вращения.
7. Указанные длины телескопической стрелы являются максимальными значениями и могут незначительно отличаться.
8. Грузоподъемность для телескопической стрелы действительна при демонтированном откидном удлинителе.
9. Возможно изменение значений грузоподъемности.
10. Грузоподъемность свыше 69,5 Т / 82,2 Т возможна только с дополнительной крюковой обоймой / канатным блоком.
11. Данная брошюра предназначена для общего информирования. Все без исключения данные приведены без обязательств по их соблюдению. Инструкции по надлежащему вводу крана в эксплуатацию находятся в руководстве по эксплуатации и в таблицах грузоподъемности.

Änderungen vorbehalten / Subject to modification / Sous réserve de modifications / Con riserva di modifiche / Salvo modificaciones / Возможны изменения

Liebherr-Werk Ehingen GmbH

Postfach 1361, 89582 Ehingen, Germany

☎ +49 73 91 5 02-0, Fax +49 73 91 5 02-33 99

www.liebherr.com, E-mail: info.lwe@liebherr.com

www.facebook.com/LiebherrConstruction

Printed in Germany (3) lwe-td-197-03-defisr03-2020